

Univerzalno – komplet orodij za nastavitev motorja, 20-delni

Št. artikla: 400.0150

EAN: 4042146424933

Akcijska cena: 212,00 € *



Opis

- za profesionalno popravilo motorja
- za blokiranje ročične gredi ali odmičnih gredi
- za menjavo zobatega jermena
- tudi za blokiranje dvojnih odmičnih gredi Twin-Cam
- zelo visoka natančnost prilagajanja
- v stabilnem kovčku iz jeklene pločevine







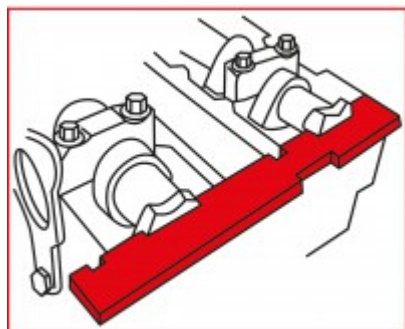



Področja uporabe / za: univerzalno uporaben pri veliko vozilih, predvsem **Audi, Citroën, Ford, Honda, Land Rover, Mazda, MG, Peugeot, Rover, Opel** z bencinskimi ali dizelskimi motorji z enojnimi ali dvojnimi odmičnimi gredmi





Lastnosti

Deli v kompletu:	20
Dolžina embalaže mm:	410
Koda motorja Audi:	AFB, AKE, AKF, AKN, AYM, BAU, BCZ, BDG, BDH, BFC
Koda motorja Chrysler:	EDJ
Koda motorja Ford:	ALDA, AZBA, AZBC, AZWA, BHPA, BOA, BOB, BRC, BRG, BRT, B4A, B4T, C9DC, EDBB, EDBD, EDDB, EDDC, EDDD, EDDF, EYDB, EYDC, EYDF, EYDG, EYDI, EYDJ, EYDL, EYPA, EYPC, E5FA, E5FC, E5SA, E5SB, FFBA, FFDA, FFWA, FXFA, G6DA, G6DB, G6DC, G6DD, G6DE, G6DF, G6DG, HCPA
Koda motorja Honda:	20T2N, 20T2R
Koda motorja LDV:	4EB, 4HB
Koda motorja PSA:	C1A, HAZ (TU1CP), HFV (TU1A), HFX (TU1A), HFX (TU1JP), H1A, KDY (TU3FM), KFT (TU3A), KFU (ET3J4), KFV (TU3A), KFW (TU3JP), KFX (TU3JP), K1F, K1G, K2A, K2B, K2D, K3A, K9A (TUD3), K9Y (TUD3Y), M4A, NFR (TU5JP4B), NFS (TU5JP4S), NFU (TU5JP4), NFZ
Koda motorja Rover:	XUD 7TE, 20 T2N
Koda motorja Volkswagen:	AAF, ACU, AET, AFB, AGX, AHD, AKN, ANJ, APA, APL, AVR, AVT, BAU, BBE, BBF, BDG, BDH
Področje uporabe:	Univerzalno
Teža v g:	1377
Višina embalaže mm:	48
Vsebina embalaže:	1
Širina embalaže mm:	185



Sestavljen iz

Št. artikla	Število	Artikel	Priporočena maloprodajna cena: (brez. DDV-ja.)
400.0151	1 x	 Orodje za blokiranje odmične gredi, 60 x 32 x 14 mm	Informacije: članek ni na voljo za naročilo
400.0152	1 x	 Orodje za blokiranje odmične gredi, 70 mm	Informacije: članek ni na voljo za naročilo
400.0153	1 x	 Štiriobni ključ napenjalnih valjev, 8,0 mm	Informacije: članek ni na voljo za naročilo
400.0154	1 x	 Ravnilo za nastavitev odmične gredi, 200 mm	Informacije: članek ni na voljo za naročilo
400.0155	1 x	 Blokirni trn ročične gredi, Ø 5 mm	Informacije: članek ni na voljo za naročilo
400.0156	1 x	 Blokirni trn za ročično gred Ø 6,0mm	Informacije: članek ni na voljo za naročilo
400.0157	1 x	 Blokirni trn za vztrajnik Ø 10,0mm, kratek (2)	6,00 € *
400.0158	1 x	 Fiskirni trn za ročično gred (2), Ø 8,5 mm	Informacije: članek ni na voljo za naročilo
400.0159	1 x	 Blokirni trn ročične gredi	Informacije: članek ni na voljo za naročilo
400.0160	1 x	 Nastavno merilo za odmične gredi (2), 38 x 44 mm	Informacije: članek ni na voljo za naročilo
400.0161	1 x	 Fiksirni trn za ročično gred v zgornji mrtvi točki, 102 mm	Informacije: članek ni na voljo za naročilo

400.0162	1 x		Priprava za blokiranje odmične gredi za Opel / Saab, modra	Informacije: članek ni na voljo za naročilo
400.0163	1 x		Priprava za blokiranje odmične gredi za GM / Opel, zlata	Informacije: članek ni na voljo za naročilo
400.0164	1 x		Blokirni trn Ø 6,6 mm (2)	Informacije: članek ni na voljo za naročilo
400.0165	2 x		Fiksirni trn za odmično gred 5,0mm	Informacije: članek ni na voljo za naročilo