

Универсальная опорная траверса для двигателя

Номер товара: 160.0090
Европейский товарный код: 4042146365632
Специальная цена: 430,50 € *



Описание

- максимальная гибкость благодаря подвижной и гибкой конструкции
- универсальное применение
- простота в обслуживании и быстрый монтаж
- крюки поворачиваются и смещаются в продольном направлении
- опорный диск с регулируемой высотой и противоскользящей поверхностью
- надежное фиксирование двигателя и коробки передач
- проведение монтажа снизу обеспечивает беспрепятственный доступ к моторному отсеку
- специальная инструментальная сталь







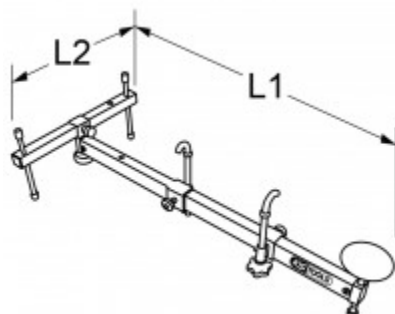
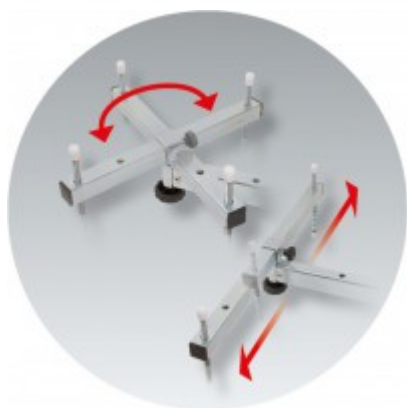









Область применения / для: замена зубчатых ремней, муфт и т.д.



Характеристики

Высота упаковки, мм:	152
Длина упаковки, мм:	1041
Ширина упаковки, мм:	156
вес, г:	1070
высота H:	300,0
длина детали L2, мм:	510
материал 1:	специальная инструментальная сталь
общая длина L1, мм:	1020
общий диапазон применения:	universal
функциональные принадлежности - 1:	регулируемый
цвет:	серебристый



Запасные детали

Номер товара	Количество	Товар	Рекомендуемая розничная цена: (без НДС.)
160.0090-R001P	1 x	 Укосина	159,53 € *
160.0090-R002P	2 x	 Защитный колпачок	34,40 € *
160.0090-R003P	2 x	 Палец	37,12 € *
160.0090-R004P	2 x	 Глухая гайка	8,33 € *
160.0090-R005P	1 x	 Соединительная деталь для укосины	70,45 € *
160.0090-R006P	3 x	 Звездчатая рукоятка с наружной резьбой	22,34 € *
160.0090-R007P	1 x	 Подкладная шайба	1,84 € *
160.0090-R008P	1 x	 Гайка для звездчатой рукоятки	21,29 € *
160.0090-R009P	1 x	 Корпус	381,15 € *
160.0090-R010P	1 x	 Винт М6	1,84 € *
160.0090-R011P	1 x	 Опорная плита	146,74 € *
160.0090-R012P	1 x	 Гайка М16	3,79 € *
160.0090-R013P	1 x	 Барашковая гайка	25,96 € *
160.0090-R014P	2 x	 Ползун	125,18 € *
160.0090-R015P	2 x	 Крюк	54,76 € *
160.0090-R016P	2 x	 Зажимное кольцо	24,14 € *

160.0090-R017P	2 x		Стопорный винт M16	5,60 € *
160.0090-R018P	2 x		Подкладная шайба	4,70 € *
160.0090-R019P	2 x		Гайка для звездчатой рукоятки M16	68,64 € *