

## Комплект комбинированных ключей для генераторов, 13 шт

Номер товара: 150.3100  
Европейский товарный код: 4042146222751  
Рекомендуемая розничная цена: 119,92 € \*



### Описание







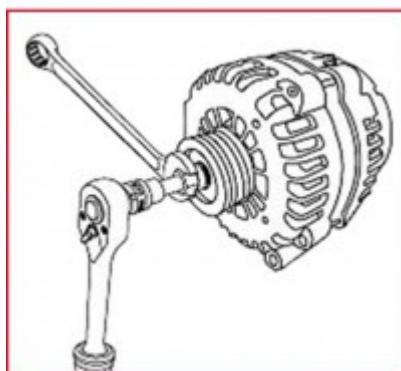





- для монтажа/демонтажа ременных шкивов свободного хода при замене ременных шкивов/генераторов
- генератор фиксируется с помощью специального бита
- манипуляции с винтовым соединением через накидную гайку
- также подходит для контроля винтового соединения
- используется для ослабления и закручивания центральной гайки с одновременным удерживанием вала ременного шкива
- внутренний четырехгранный привод согласно DIN 3120 / ISO 1174 с канавкой под шарики
- широкие возможности комбинирования
- не требуется демонтаж дополнительных компонентов, например, радиатора

### Характеристики

<b>Высота упаковки, мм:</b>	58
<b>Длина упаковки, мм:</b>	169
<b>Ширина упаковки, мм:</b>	254
<b>вес, г:</b>	986
<b>высота H:</b>	35.0
<b>материал 1:</b>	Лучшая хром-ванадиевая сталь
<b>норма:</b>	DIN 3120, ISO 1174
<b>общая длина L, в мм:</b>	190.0
<b>общий диапазон применения:</b>	для монтажа ременных шкивов с механизмом свободного хода
<b>предметов в комплекте:</b>	13
<b>размеры вкладышей:</b>	вкладыш, 1/6 плоскость скольжения
<b>содержимое упаковки:</b>	1
<b>ширина B:</b>	188.0



### Состоит из

Номер товара	Количество	Товар	Рекомендуемая розничная цена: (без НДС.)
150.3101	1 x	 Комбинированный ключ для генераторов с профилем Torx 1/2", T50	22,92 € *
150.3102	1 x	 Комбинированный для генераторов с профилем XZN 1/2", M10	22,92 € *
150.3103	1 x	 Зубчатая насадка 17,0 мм, 33 зубца, с отверстием	17,44 € *
150.3104	1 x	 Зубчатая насадка 22,0 мм, 33 зубца, с отверстием	17,57 € *
150.3105	1 x	 Адаптер 22 мм для ключа для ременного шкива, 30 мм	12,08 € *
150.3106	1 x	 Специальный адаптер 17 мм, 4 мм, 30 мм	18,23 € *
150.3107	1 x	 Специальный бит с внутренним шестигранником 10 мм, 8 мм, 75 мм	6,65 € *
150.3108	1 x	 Специальный бит с внутренним шестигранником 10 мм, 10 мм, 75 мм	6,65 € *
150.3109	1 x	 Специальный бит с зубчатым профилем 10 мм, M8, 75 мм	6,65 € *
150.3110	1 x	 Специальный бит с зубчатым профилем 10 мм, M10, 75 мм	6,70 € *
150.3111	1 x	 Специальный бит с профилем Torx 10 мм, T40, 75 мм	6,65 € *
150.3112	1 x	 Специальный бит с профилем Torx 10 мм, T50, 75 мм	6,65 € *
918.1271	1 x	 Торцовая головка с адаптером и битом 1/2", для бит 10 мм	10,00 € *