

**set manșon de tragere universal pentru
cilindri hidraulici 18 t, 24 piese**

Nr. articol: 460.3755
EAN: 4042146754597
Preț special: 1.837,00 € *

**Descriere**

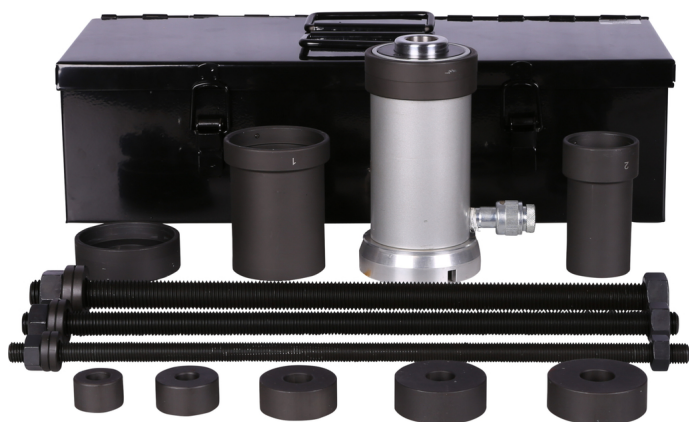









- pentru montarea și demontarea rulmenților
- ideal pentru rulmenți silențioși, rulmenți hidraulici, bușe, rulmenți cu bile, semeringuri, etc.
- execuție universală pentru mașinii pentru construcții, camioane, tehnică agricolă și silvică, etc.
- pentru utilizarea împreună cu cilindrul hidraulic furnizat
- execuție robustă
- oțel special pentru scule

proprietăți

Domeniu de utilizare: universal
Material1: oțel pentru unelte speciale
Piese în set: 24
conținutul ambalajului: 1
greutate în g: 17612



Constând din

Nr. articol	Număr	Articol	Preț de vânzare recomandat: (excl. TVA)
460.3756	1 x	 Manșon de susținere, exterior-Ø 80 mm, interior-Ø 72 mm	103,05 € *
460.3757	1 x	 Manșon de susținere, exterior-Ø 55 mm, interior-Ø 48 mm	82,63 € *
460.3758	1 x	 Piesă de presare, exterior-Ø 90 mm, interior-Ø 45 mm	58,65 € *
460.3759	1 x	 Fus filetat, M16 x 2 mm, 500 mm	86,18 € *
460.3761	1 x	 Fus filetat, M20 x 2,5 mm, 500 mm	104,82 € *
460.3762	1 x	 Fus filetat, M24x 3 mm, 500 mm	138,55 € *
460.3763	1 x	 Piesă de presare, exterior-Ø 35 mm, interior-Ø 16 mm	12,47 € *
460.3764	1 x	 Piesă de presare, exterior-Ø 55 mm, interior-Ø 20 mm	24,00 € *
460.3766	1 x	 Piesă de presare, exterior-Ø 70 mm, interior-Ø 24 mm	31,12 € *
460.3767	1 x	 Piesă de presare, exterior-Ø 45 mm, interior-Ø 16 mm	16,91 € *
460.3768	1 x	 Piesă de presare, exterior-Ø 65 mm, interior-Ø 20 mm	28,45 € *

460.3769

1 x



cilindru hidraulic, 18 t

3.101,10 € *