

## Kit de chaves de porcas e tampas múltiplas, 14 peças

Artigo-N.º: 450.0190

EAN: 4042146327128

Preço de varejo recomendado: 921,58 € \*

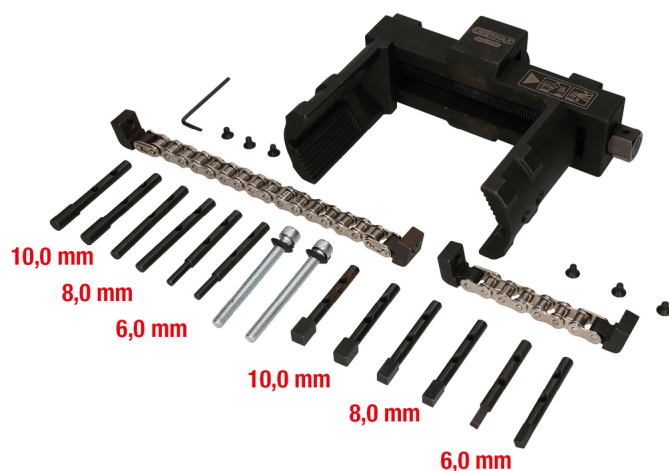

### Descrição

- modelo extrapesado
- para a montagem e desmontagem de porcas Vario
- possibilidade de aperto com precisão de binário com chave quadrada de acionamento de 3/4"
- estabilidade segura com parafusos de aperto e guia de adaptador no aparelho base
- distância entre ranhuras ou furos máxima 145 mm
- inclui corrente de fixação
- formato fino
- aplicável em situações de espaço reduzido
- para utilização em porcas especiais e capas
- aço especial para ferramentas









**Áreas de aplicação / para:** porcas sextavadas, oitavadas, ranhuradas e redondas.

### Caraterísticas

Altura da embalagem mm:	96
Comprimento da embalagem mm:	291
Largura da embalagem mm:	248
Material 1:	Aço especial para ferramentas
Peso em g:	4800
Peças no kit:	14



### Constituído por

Artigo-N.º	Número		Artigo	Preço de varejo recomendado: (excl. IVA)
450.0191	1 x		Chave Vario para porcas e tampas, bronzada	835,54 € *
450.0192	1 x		Adaptador redondo 6mm, pack de 2, bronzado	77,42 € *
450.0193	1 x		Adaptador redondo 8mm, pack de 2, bronzado	77,42 € *
450.0194	1 x		Adaptador redondo 10mm, pack de 2, bronzado	77,42 € *
450.0195	1 x		Adaptador quadrado, 6mm, pack de 2, bronzado	83,68 € *
450.0196	1 x		Adaptador quadrado, 8mm, pack de 2, bronzado	83,68 € *
450.0197	1 x		Adaptador quadrado, 10mm, pack de 2, bronzado	83,68 € *
450.0198	1 x		Corrente de fixação	310,75 € *