

Zestaw blokad rozrządu - Universal, 20-szt

Nr artykułu.: 400.0150

EAN: 4042146424933

Cena specjalna: 212,00 € *



Opis

- do profesjonalnego regulowania silnika
- do blokowania wału korbowego i wałka rozrządu
- do wymiany pasków rozrządu
- bardzo wysoka dokładność dopasowania
- bardzo wysoka dokładność dopasowania:
- w trwałym opakowaniu z blachy stalowej







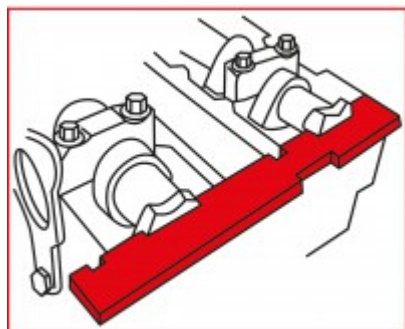



Zastosowanie / dla: uniwersalne zastosowanie w wielu pojazdach, w szczególności **Audi, Citroën, Ford, Honda, Land Rover, Mazda, MG, Peugeot, Rover, Opel** z silnikami benzynowymi lub Diesel z pojedynczym lub podwójnym wałkiem rozrządu





Cechy

Długość opakowania mm:	410
Jednostka opakowaniowa:	1
Kod silnika Audi:	AFB, AKE, AKF, AKN, AYM, BAU, BCZ, BDG, BDH, BFC
Kod silnika Chrysler:	EDJ
Kod silnika Ford:	ALDA, AZBA, AZBC, AZWA, BHPA, BOA, BOB, BRC, BRG, BRT, B4A, B4T, C9DC, EDBB, EDBD, EDDB, EDDC, EDDD, EDDF, EYDB, EYDC, EYDF, EYDG, EYDI, EYDJ, EYDL, EYPA, EYPC, E5FA, E5FC, E5SA, E5SB, FFBA, FFDA, FFWA, FXFA, G6DA, G6DB, G6DC, G6DD, G6DE, G6DF, G6DG, HCPA
Kod silnika Honda:	20T2N, 20T2R
Kod silnika LDV:	4EB, 4HB
Kod silnika PSA:	C1A, HAZ (TU1CP), HFV (TU1A), HFX (TU1A), HFX (TU1JP), H1A, KDY (TU3FM), KFT (TU3A), KFV (ET3J4), KFV (TU3A), KFV (TU3JP), KFW (TU3A), KFX (TU3JP), K1F, K1G, K2A, K2B, K2D, K3A, K9A (TUD3), K9Y (TUD3Y), M4A, NFR (TU5JP4B), NFS (TU5JP4S), NFU (TU5JP4), NFZ
Kod silnika Rover:	XUD 7TE, 20 T2N
Kod silnika Volkswagen:	AAF, ACU, AET, AFB, AGX, AHD, AKN, ANJ, APA, APL, AVR, AVT, BAU, BBE, BBF, BDG, BDH
Szerokość opakowania mm:	185
Waga w g:	1377
Wysokość opakowania mm:	48
Zakres zastosowania:	uniwersalny
części w zestawie:	20



Składający się z:

Nr artykułu	Ilość	Artykuł	Zalecana cena detaliczna: (nie zaw. VAT.)
400.0151	1 x	 Zestaw do blokowania wałka rozrządu, 60 x 32 x 14 mm	Info: Artykuł niedostępny do zamówienia
400.0152	1 x	 Zestaw do blokowania wałka rozrządu 70 mm	Info: Artykuł niedostępny do zamówienia
400.0153	1 x	 Klucz czworokątny do rolek napinających w pojazdach VAG 8,0 mm	Info: Artykuł niedostępny do zamówienia
400.0154	1 x	 Nasek mocowania wałka rozrządu 200 mm	Info: Artykuł niedostępny do zamówienia
400.0155	1 x	 Klin do blokowania wału korbowego Ø 5 mm	Info: Artykuł niedostępny do zamówienia
400.0156	1 x	 Trzpień pozycjonujący wał korbowy Ø 6,0 mm	Info: Artykuł niedostępny do zamówienia
400.0157	1 x	 Trzpień blokujący koło zamachowe Ø 10,0 mm, krótki (2)	6,00 € *
400.0158	1 x	 Klin blokujący do wału korbowego (2) Ø 8,5 mm	Info: Artykuł niedostępny do zamówienia
400.0159	1 x	 Trzpień blokujący wał korbowy	Info: Artykuł niedostępny do zamówienia
400.0160	1 x	 Zestaw do ustawiania wałka rozrządu (2), 38 x 44 mm	Info: Artykuł niedostępny do zamówienia
400.0161	1 x	 Klin blokujący wału korbowego (nastawa OT), 102 mm	Info: Artykuł niedostępny do zamówienia

400.0162	1 x		Urządzenie blokujące do wałka rozrządu do Opla/Saab, niebieskie	Info: Artykuł niedostępny do zamówienia
400.0163	1 x		Urządzenie blokujące do wałka rozrządu do GM/Opla, złote	Info: Artykuł niedostępny do zamówienia
400.0164	1 x		Pręt zabezpieczający Ø 6,6 mm (2)	Info: Artykuł niedostępny do zamówienia
400.0165	2 x		Trzpień mocujący wał rozrządu 5,0 mm	Info: Artykuł niedostępny do zamówienia