

TOP DEAL

KSTOOLS

WWW.KSTOOLS.COM

No Limits!

NUESTRA COMPETENCIA CLAVE:

¡CALIDAD A UN PRECIO IMBATIBLE!

EVOLUTION
SERIES

NUEVO



Lista completa de piezas

917.0255

1/4" + 3/8" + 1/2" + 5/16"

255 COMPONENTES POR SOLO

119,90

i  **397**
Más información

P₁₀

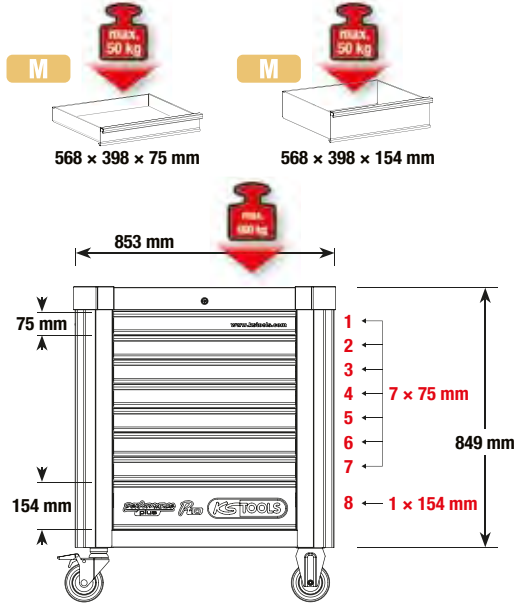

Protección de cantos integrada

ELIJA SU PAQUETE POWER

810.7397

i  **397**
Más información

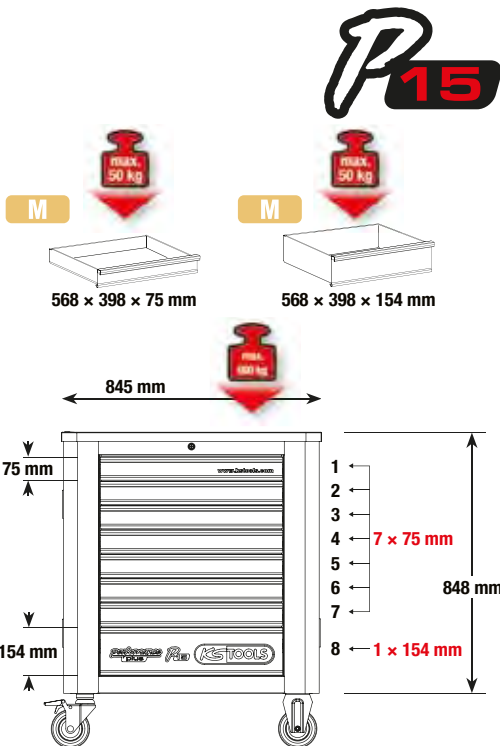

815.7397

EL PAQUETE PERFECTO CON 397 PZS

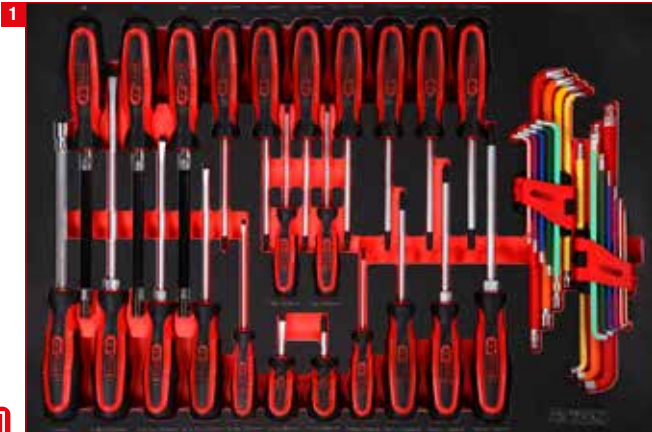

41 **Juego de destornilladores**



41 **Juego de llaves para tuercas**

2699,00

810.7397 **Carro de taller P10 con 397 herramientas**



111 **1/4" + 3/8" + 1/2" Juego de llaves de vaso**

2799,00

815.7397 **Carro de taller P15 con 397 herramientas**



28 **Juego de alicates y limas**



43 **Juego de servicio de aceite y neumáticos**



111 **Juego de llaves de vaso con punta de 1/2"**



22 **Juego de martillos y cinceles**

¡BIENVENIDOS A LA



Más información



**CON 564
HERRAMIENTAS**

3799,00



Protección de cantos integrada



con Soporte para latas



Resistentes rodamientos de bolas



Ruedas antiestáticas con freno



Cerradura con llave

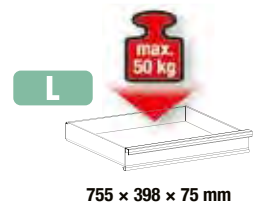
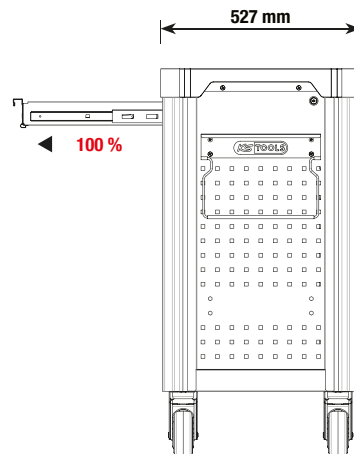
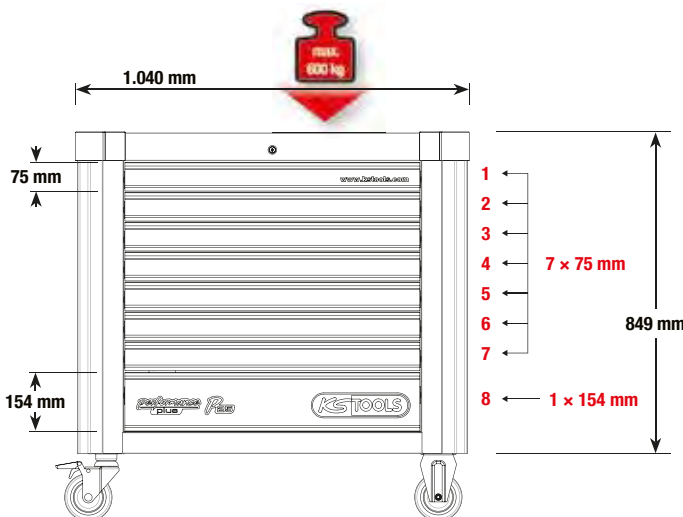

755 x 398 x 75 mm

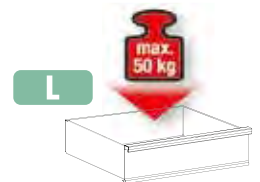

755 x 398 x 154 mm

825.8564

CATEGORÍA REINA!

Performance
plus

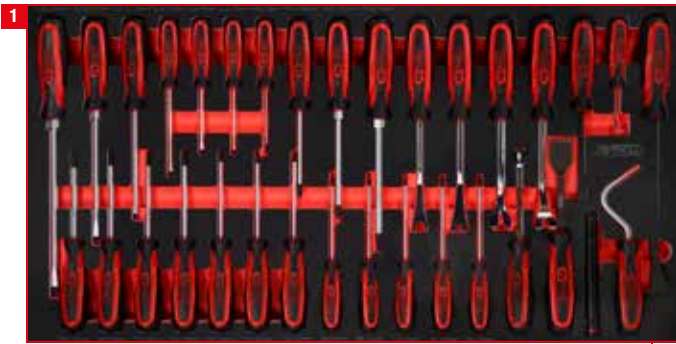

Juego de destornilladores

33



1/4" + 3/8" Juego de llaves de vaso

213



1/2" Juego de llaves de vaso

86



Juego de llaves para tuercas

57



Juego de llaves para tuercas

54

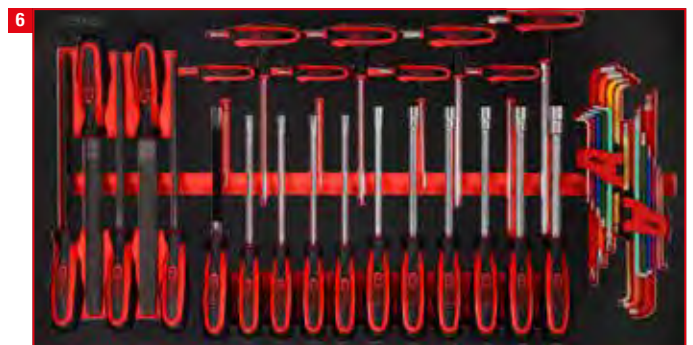

Juego de destornilladores y limas

42



Juego de alicates y herramientas de medición

39



Juego de martillos, cinceles y llave de vaso de impacto

40

¿PARA CUÁNTOS VEHÍCULOS LO QUIERE?



Superficie de trabajo con inserto de gomaespuma de 10 mm de grosor



Cierre mediante cerradura de bombín integrada



Con retorno automático y función SOFT-CLOSE



Orificios cuadrados para accesorios



2 x frenos de rodadura y giro, Ø de ruedas: 125 mm

ECO Line

449,90

SIN HERRAMIENTAS



i **1** 897.0007
Más información

Datos técnicos:	Eco Line 897.0007	Racing Line 826.0007
Capacidad de carga total:	300,0 kg	350,0 kg
Capacidad de carga de cada cajón:	25,0 kg	30,0 kg
retorno automático y función SOFT-CLOSE:	✓	✗
Diámetro de ruedas:	125,0 mm	125,0 mm
Bloqueo para ruedas:	✓	✓
Con cierre cor cajón:	✓	✓
Cierre sencillo:	✗	✓
Altura:	1014,0 mm	976,0 mm
Anchura:	748 mm	788 mm
Profundidad:	459,0 mm	496,0 mm
Medidas interiores de cajones:	565 x 395 mm	565 x 395 mm
Protección de esquinas y cantos de poliuretano:	✗	✓
Orificios cuadrados para accesorios:	✓	✓
Número de cajones de:	7	7
grosor de chapa:	0,8 mm	0,9 mm
Perfiles de agarre:	✓	✓
Extracción de cajones:	100 %	90 %
Superficie de trabajo con compartimentos para piezas pequeñas:	✗	✓
Superficie de trabajo con insertos de gomaespuma:	✓	✗
Guiado de cajones sobre rodamientos de bolas:	✓	✓
Con asa de agarre lateral metálica:	✓	✓

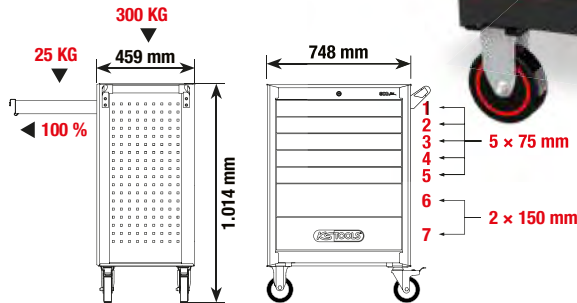

¿LE RESULTA DIFÍCIL ELEGIR? ¡ELIJA CON CALIDAD!

RACING Line



Superficie de trabajo de ABS con compartimentos para piezas pequeñas



Cierre mediante cerradura de bombín integrada



Cierre individual para prevenir la apertura accidental



Orificios cuadrados para accesorios



2 x frenos de rodadura y giro, Ø de ruedas: 125 mm

499,90

SIN HERRAMIENTAS



i **1** 826.0007
Más información

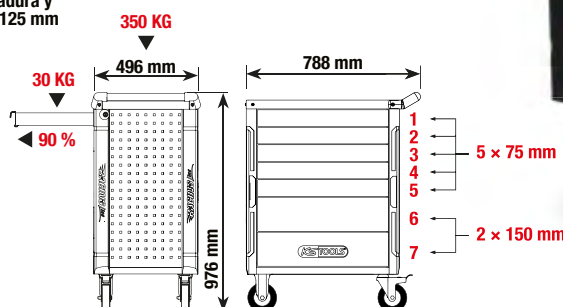

ECO *line*

Con 7 cajones y 215 pzs
Herramientas de alta calidad

679,90

897.7215

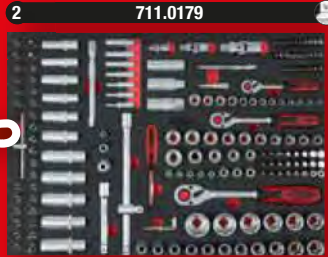

PAQUETE BÁSICO - 215 PZS

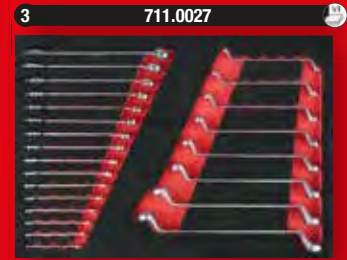

Más información

RACING *line*

Con 7 cajones y 215 pzs
Herramientas de alta calidad

699,90

826.7215



ECO *line*

Con 7 cajones y 515 pzs
Herramientas de alta calidad

879,90

897.7515



PAQUETE UNIVERSAL - 515 PZS

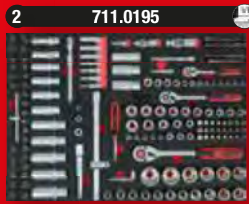
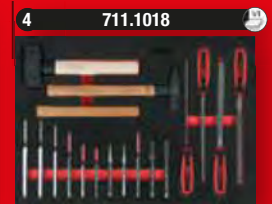
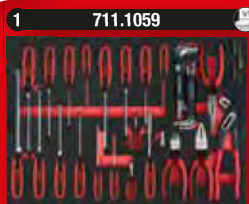

Más información

RACING *line*

Con 7 cajones y 515 pzs
Herramientas de alta calidad

899,90

826.7515



ECO *line*

Con 7 cajones y 598 pzs
Herramientas de alta calidad

1299,00

897.7598

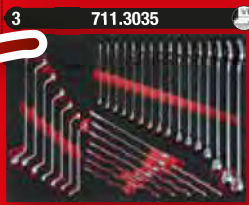
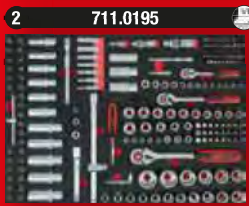
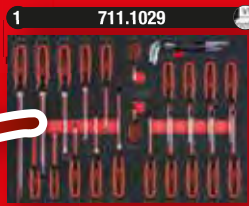

PAQUETE POWER - 598 PZS

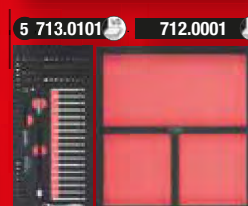

Más información

RACING *line*

Con 7 cajones y 598 pzs
Herramientas de alta calidad

1349,00

826.7598



- DIN 3110 / ISO 1085 / ISO 10102 / ISO 3318
- Posición de boca en ángulo de 15°
- Cabezales rectificadas
- Satinado mate
- Cromo vanadio

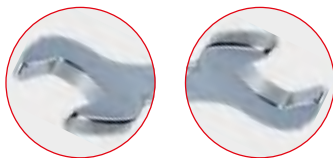

a partir de **19,90**

A	517.0148			8x7 · 8x9 · 10x11 · 12x13 14x15 · 16x17 · 18x19 20x22 mm	19,90 €
B	517.0123			6x7 · 8x9 · 10x11 · 12x13 14x15 · 16x17 · 18x19 20x22 · 21x23 · 24x27 30x32 mm	44,90 €
C	517.0125			6x7 · 8x9 · 10x11 · 12x13 14x15 · 16x17 · 18x19 20x22 · 21x23 · 24x27 25x28 · 30x32 mm	49,90 €



- Perfil FlankTraction
- Posición de boca en ángulo de 15°
- Anillo en ángulo de 15°
- Cabezales pulidos
- Satinado mate



a partir de **22,90**

A	517.0048			8 · 9 · 10 · 11 · 13 · 14 17 · 19 mm	22,90 €
B	517.0052			8 · 9 · 10 · 11 · 12 · 13 · 14 15 · 16 · 17 · 18 · 19 mm	42,90 €
C	517.0043			6 · 7 · 8 · 9 · 10 · 11 · 12 13 · 14 · 15 · 16 · 17 · 18 19 · 20 · 21 · 22 · 24 · 27 30 · 32 mm	109,50 €



- 12 cantos
- DIN 838 / ISO 1085 / ISO 10104 / ISO 3318
- Anillos acodados a 75°
- Perfil delgado
- Cabezales pulidos



a partir de **24,90**

A	517.0248			6x7 · 8x9 · 10x11 · 12x13 14x15 · 16x17 · 18x19 20x22 mm	24,90 €
B	517.0222			6x7 · 8x9 · 10x11 · 12x13 14x15 · 16x17 · 18x19 20x22 · 21x23 · 24x27 30x32 mm	49,90 €



i **1**
Más información

14,90

315 mm

22 mm

19 mm

522.1922

i **1**
Más información

LA CARRACA VERSÁTIL 4 EN 1

10 mm

13 mm

17 mm

19 mm

19,90

72

5°

503.4565

10 x 13 x 17 x 19 mm

i **1**
Más información

EL MULTITALENTO

Llave multifuncional para una mano

260 mm

8 - 17 mm

14 - 32 mm

114.0055

8 - 9 - 10 - 11 - 12 - 13 - 14 - 15 - 16 - 17 - 18 - 19 - 20 - 21 - 22 - 23 - 24 - 25 - 26 - 27 - 28 - 29 - 30 - 31 - 32 mm

33,90

i **12**
Más información

72

5°

119,90

503.4665

8 - 9 - 10 - 11 - 12 - 13 - 14 - 15 - 16 - 17 - 18 - 19 mm

i **30**
Más información

SOLUCIÓN POLIFACÉTICA

5/16" x 13 mm

1/2"

10 mm x 13 mm

3/8"

1/4" x 10 mm

1/4"



12 x

12 x

168,90

503.4960

8 - 9 - 10 - 11 - 12 - 13 - 14 - 15 - 16 - 17 - 18 - 19 mm

i Más información   2

72 5°

1/2" 305 - 445 mm

1/4" 173 - 223 mm

NUEVO

34,90

AJUSTABLE:
1/4" EN 4 PASOS
1/2" EN 6 PASOS

914.1412

i Más información   1

NUEVO

600 MM!

460 - 600 mm

72 5°

1/2"

Nivel: 1 2 3 4 5 6

24,90

AJUSTABLE EN 6 NIVELES

914.1205

i Más información   1

49,90

760 mm

1/2"

**MÁXIMA FLEXIBILIDAD,
INSPECCIÓN ÓPTIMA**

918.1293

**POTENCIA CONSTANTE -
FUNCIONALIDAD INNOVADORA**

72 5°

A

B

C

1/4" 102 Nm

3/8" 325 Nm

1/2" 710 Nm

a partir de 24,90

54,90

710 Nm

72 5°

920.0002

i Más información   2

			Nm		
A	920.1490		1/4" 102	140 mm	24,90 €
B	920.3890		3/8" 325	190 mm	29,90 €
C	920.1290		1/2" 710	245 mm	36,50 €

-40%

¡LAS MEJORES QUE HAYAMOS CREADO JAMÁS!

Conocemos nuestras capacidades. Como conocemos bien todas las cualidades de nuestra nueva gama de carracas Monster, vuelva a decir que le ofrecemos una garantía en todos los modelos. Ni 2 ni 3 años. ¡Son nada menos que 10 años!
 ¡Para que la garantía sea tan excelente como nuestras carracas Monster!



1 80° 4.5° **29,90** **1/4"** **Más información**

935.1490 **>110 Nm** 106 g 125 mm

2 80° 4.5° **29,90** **1/4"** **Más información**

935.1495 **>100 Nm** 106 g 125 mm

3 96° 3.75° **39,90** **3/8"** **Más información**

935.3890 **>365 Nm** 227 g 199 mm

i

**GARANTIZADO:
 ¡6 MONSTER DE
 POR VIDA!**

4 100° 3.6° **49,90** **1/2"** **Más información**

935.1290 **>950 Nm** 567 g 275 mm

i

Más información

5 100° 3.6° **69,90** **1/2"** **Más información**

935.1295 **>950 Nm** 757 g 425 mm

i

Más información

6 100° 3.6° **99,90** **1/2"** **Más información**

FUNCIÓN TELESCÓPICA

406 431 457 482 508 533 557 582 607 635 mm

935.1285 **>950 Nm** 1.280 g 406 - 635 mm

i

Más información

-15%

NUEVO

935.0002

>950 Nm **100° 3.6°** **1/2"**

+

>110 Nm **80° 4.5°** **1/4"**

Más información

69,90



Juego de llaves de vaso con punta para tornillos con encastre hexagonal, cortas

3/8"

4 mm 5 mm 6 mm 7 mm 8 mm 9 mm 10 mm 12 mm 14 mm



NUEVO

34,90

917.4000 4 - 5 - 6 - 7 - 8 - 9 - 10 - 12 - 14 mm



Juego de llaves de vaso con punta para tornillos Torx, cortas

3/8"

T10 T15 T20 T25 T27 T30 T40 T45 T50 T55

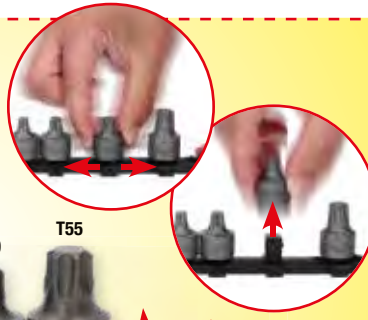

NUEVO

39,90

917.4015 T10 - T15 - T20 - T25 - T27 - T30 - T40 - T45 - T50 - T55

TORX TOTAL: TODO EN UN MALETÍN



5 x		1/4": E4 - E5 - E6 - E7 - E8
4 x		3/8": E10 - E12 - E14 - E16
4 x		1/2": E18 - E20 - E22 - E24
5 x		1/4": EPL4 - EPL5 - EPL6 - EPL7 - EPL8
4 x		3/8": EPL10 - EPL12 - EPL14 - EPL16
4 x		1/2": EPL18 - EPL20 - EPL22 - EPL24
8 x		1/4": T6 - T8 - T10 - T15 - T20 - T25 - T27 - T30
5 x		3/8": T40 - T45 - T47 - T50 - T55
2 x		1/2": T60 - T70
7 x		1/4": TB8 - TB10 - TB15 - TB20 - TB25 - TB27 - TB30
4 x		3/8": TB40 - TB45 - T50 - T55
1 x		1/2": TB60
7 x		1/4": IP8 - IP10 - IP15 - IP20 - IP25 - IP27 - IP30
3 x		3/8": IP40 - IP45 - IP50
2 x		1/2": IP55 - IP60
7 x		1/4": IPR8 - IPR10 - IPR15 - IPR20 - IPR25 - IPR27 - IPR30
3 x		3/8": IPR40 - IPR45 - IPR50
2 x		1/2": IPR55 - IPR60

- E ✓
- EPL ✓
- TX ✓
- TB ✓
- IP ✓
- IPR ✓

99,90

NUEVO

EVOLUTION SERIES

1/4" + 3/8" + 1/2"



911.0077

i **30**
Más información

EVOLUTION SERIES

NUEVO

79,90

1/2"

911.4510

STAINLESS STEEL

55 mm	●	5 - 6 - 7 - 8 - 10 - 12 - 14 - 17 - 19 mm
100 mm	●	5 - 6 - 7 - 8 - 10 - 11 - 12 - 13 mm
140 mm	●	5 - 6 - 7 - 8 - 10 - 12 - 14 mm
200 mm	●	5 - 6 - 7 - 8 - 10 - 12 mm

i **32**
Más información

EVOLUTION SERIES

NUEVO

79,90

1/2"

911.4520

STAINLESS STEEL

55 mm	★	M5 - M6 - M7 - M8 - M9 - M10 - M12 - M13 - M14
100 mm	★	M5 - M6 - M7 - M8 - M9 - M10 - M12 - M13 - M14
140 mm	★	M7 - M8 - M9 - M10 - M12 - M13 - M14
200 mm	★	M7 - M8 - M9 - M10 - M12 - M13 - M14

i **26**
Más información

EVOLUTION SERIES

NUEVO

79,90

1/2"

911.4540

STAINLESS STEEL

55 mm	●	M5 - M6 - M8 - M9 - M10 - M12 - M14 - M16
100 mm	●	M5 - M6 - M8 - M9 - M10 - M12 - M14
140 mm	●	M5 - M6 - M8 - M9 - M10 - M12 - M14
200 mm	●	M8 - M10 - M12 - M14

i **32**
Más información

EVOLUTION SERIES

NUEVO

79,90

1/2"

911.4550

STAINLESS STEEL

55 mm	★	T20 - T25 - T27 - T30 - T40 - T45 - T50 - T55 - T60 - T70
100 mm	★	T20 - T25 - T27 - T30 - T40 - T45 - T50 - T55 - T60 - T70
140 mm	★	T40 - T45 - T50 - T55 - T60 - T70
200 mm	★	T40 - T45 - T50 - T55 - T60 - T70

A Satinado mate **B** Cromado de alto brillo

a partir de 27,90

A	917.0648		48	27,90 €	1/4"	
B	918.0648		48	29,90 €		 4 - 4,5 - 5 - 5,5 - 6 - 7 - 8 - 9 10 - 11 - 12 - 13 - 14 mm

Más información

20

Satinado mate

59,90

1/2"

10 - 11 - 12 - 13 - 14 - 15
16 - 17 - 18 - 19 - 22 - 24
27 - 30 - 32 mm

911.0620

A Satinado mate **B** Cromado de alto brillo

a partir de 79,90

A	911.0694		94	79,90 €	1/4" + 1/2"	
B	918.0694		94	89,90 €		 4 - 4,5 - 5 - 5,5 - 6 - 7 - 8 - 9 10 - 11 - 12 - 13 - 14 - 15 - 16 17 - 18 - 19 - 20 - 21 - 22 - 23 24 - 27 - 30 - 32 mm

Más información

108

Satinado mate

89,90

1/4" + 1/2"

4 - 4,5 - 5 - 5,5 - 6 - 7 - 8 - 9
10 - 11 - 12 - 13 - 14 - 15 - 16
17 - 18 - 19 - 20 - 21 - 22 - 24
27 - 30 - 32 mm

911.0708



179

Más información

1/4"	4 - 4,5 - 5 - 5,5 - 6 - 7 - 8 - 9 - 10 - 11 - 12 13 - 14 mm
1/4"	4 - 5 - 6 - 7 - 8 - 9 - 10 mm
	E4 - E5 - E6 - E7 - E8
	⊖ ⊕ ⊗ ⊛ ⊚ ⊛ ⊚
3/8"	10 - 11 - 12 - 13 - 14 - 15 - 16 - 17 - 18 19 mm
3/8"	10 - 11 - 12 - 13 - 14 - 15 mm
	E10 - E11 - E12 - E14 - E16 - E1
1/2"	10 - 11 - 12 - 13 - 14 - 15 - 16 - 17 - 18 19 - 20 - 21 - 22 - 24 - 27 - 30 - 32 mm
1/2"	16 - 17 - 18 - 19 - 22 mm
	E20 - E24
1/4"	⊖ ⊕ ⊗ ⊛ ⊚ ⊛ ⊚
5/16"	⊖ ⊕ ⊗ ⊛ ⊚ ⊛ ⊚
1/4" - 3/8"	50 - 100 - 125 - 150 - 250 mm
1/2"	1,3 - 1,5 - 2 - 2,5 - 3 - 4 - 5 mm
1/4" - 3/8"	
1/2"	
1/4" - 3/8"	1/4" - 5/16"
1/4"	

1/4" + 3/8" + 1/2"

Cromado

Satinado mate

94,90

1/4"	4 - 4,5 - 5 - 5,5 - 6 - 7 - 8 - 9 - 10 - 11 12 - 13 - 14 mm
1/4"	6 - 7 - 8 - 9 - 10 - 11 - 12 - 13 - 14 15 mm
	⊖ ⊕ ⊗ ⊛ ⊚ ⊛ ⊚
3/8"	10 - 11 - 12 - 13 - 14 - 15 - 16 - 17 - 18 19 mm
3/8"	10 - 11 - 12 - 13 - 14 - 15 mm
1/2"	10 - 11 - 12 - 13 - 14 - 15 - 17 - 18 - 19 20 - 21 - 22 - 24 - 27 - 30 - 32 mm
1/2"	17 - 19 - 22 mm
	⊛
1/4"	⊖ ⊕ ⊗ ⊛ ⊚ ⊛ ⊚
5/16"	⊖ ⊕ ⊗ ⊛ ⊚ ⊛ ⊚
12 x	8 - 9 - 10 - 11 - 12 - 13 - 14 - 15 - 16 17 - 18 - 19 mm
	1,3 - 1,5 - 2 - 2,5 - 3 - 4 - 5 mm
1/4" - 3/8"	
1/2"	
1/4"	

A Satinado mate

B Cromado de alto brillo

A 917.0216



216

174,90 €

Cromado

B 918.0216



216

189,90 €

1/4" + 3/8" + 1/2"

a partir de 174,90



A	911.0721			21		19 · 21 · 22 · 23 · 24 · 26 · 27 · 29 · 30 32 · 35 · 36 · 38 · 41 · 46 · 50 mm	219, ⁹⁰ €
B	911.0722			21		19 · 21 · 22 · 23 · 24 · 26 · 27 · 29 · 30 32 · 35 · 36 · 38 · 41 · 46 · 50 mm	248, ⁵⁰ €
C	911.0751			21		3/4" · 13/16" · 7/8" · 15/16" · 1" 1.1/16" · 1.1/8" · 1.3/16" · 1.1/4" 1.5/16" · 1.3/8" · 1.7/16" · 1.1/2" 1.5/8" · 1.3/4" · 2"	248, ⁵⁰ €

a partir de

219,⁹⁰

			82
Más información			
			4 - 4,5 - 5 - 5,5 - 6 - 7 - 8 - 9 - 10 - 11 12 - 13 - 14 mm
			14 - 15 - 16 - 17 - 18 - 19 - 20 - 21 - 22 24 - 27 - 30 - 32 mm
			16 - 21 mm
			1/4" - 5/16"
			1/4" - 1/2"
			1/4" - 150 mm
			1/4" - 50 - 100 - 125 - 250 mm
			1/4" - 150 mm
			12 x - 8 - 10 - 11 - 12 - 13 - 14 - 17 - 19 - 22 mm



129,⁹⁰

911.0682

1/4" + 1/2"

Satinado mate

Cromado

i  **47**
Más información



1/2"		10 - 11 - 12 - 13 - 14 - 15 - 16 - 17 18 - 19 - 20 - 21 - 22 - 24 mm
3 x		16 - 18 - 21 mm
14 x		6 - 7 - 8 - 9 - 10 - 11 - 12 - 13 - 14 15 - 16 - 17 - 18 - 19 mm
1 x		250 mm
2 x		125 - 250 mm
1 x		1/2"
5 x		3 - 5,5 - 8 mm + PH1 - PH2
1 x		T8 - T10 - T15 - T20 - T25 - T27 T30 - T40
1 x		2,5 - 3 - 4 - 5 - 6 - 7 - 8 - 10 mm
1 x		3 - 48 V
1 x		240 mm
1 x		180 mm
1 x		300 g













149,90

1/2"

940.0047



1/4"		4 - 4,5 - 5 - 5,5 - 6 - 7 - 8 - 9 - 10 11 - 12 - 13 mm
1/2"		10 - 11 - 12 - 13 - 14 - 15 - 16 - 17 19 - 20 - 21 - 22 - 24 - 27 - 30 - 32 mm
12 x		8 - 9 - 10 - 11 - 12 - 13 - 14 - 15 - 16 17 - 18 - 19 mm
2 x		1/4": 100 mm / 1/2": 125 mm
1 x		1/4" / 1/2"
7 x		3 - 4 - 5,5 - 6,5 mm + PH0 - PH1 - PH2
1 x		T8 - T10 - T15 - T20 - T25 - T27 - T30 T40 - T45 - T50
1 x		1,5 - 2 - 2,5 - 3 - 4 - 5 - 6 - 8 - 10 mm
1 x		300 g
1 x		160 mm
1 x		200 mm



1/4" + 1/2"

A Satinado mate

B Cromado de alto brillo

A

917.0797



174,90 €

B

918.0797



189,90 €

Cromado



a partir de

174,90

i **88**
Más información

150-250 V

1/4"		4 - 4,5 - 5 - 5,5 - 6 - 7 - 8 - 9 - 10 - 11 12 - 13 mm
1/2"		14 - 15 - 16 - 17 - 18 - 19 - 20 - 21 - 22 23 - 24 - 25 - 26 - 27 - 28 30 - 32 mm
12 x		6 - 7 - 8 - 9 - 10 - 11 - 12 - 13 - 14 17 - 19 - 22 mm
3 x		1/4": 50 - 100 mm / 1/2": 125 mm
1 x		1/4"
4 x		6,5 - 8 mm + PH1 - PH2
1 x		1/4"
1 x		1/4"
1 x		150 - 250 V
1 x		250 mm
1 x		180 mm
1 x		300 g

72

189,90

Satinado
mate

911.0688

1/4" + 1/2"

i **127**
Más información

SOLUCIÓN POLIFACÉTICA

1

4 x

2

8 x

3

4

369,90

911.0727

1/4" + 1/2"

400 mm

490 mm

1/4"		4 - 4,5 - 5 - 5,5 - 6 - 7 8 - 9 - 10 - 11 - 12 13 - 14 mm
1/2"		10 - 13 - 14 - 16 - 17 18 - 19 - 20 - 22 - 24 27 - 30 - 32 mm



Más información

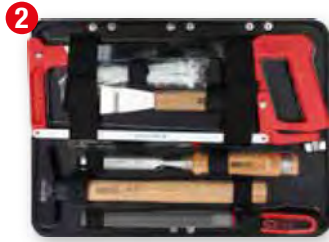
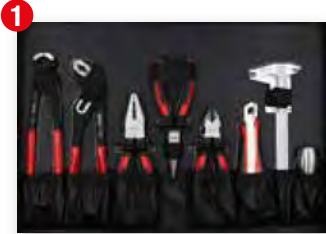

1/4"		4 - 4,5 - 5 - 5,5 - 6 - 7 8 - 9 - 10 - 11 - 12 13 mm
1/2"		10 - 13 - 14 - 15 - 16 17 - 18 - 19 - 21 - 22 24 - 27 - 30 - 32 mm
10 x		8 - 10 - 11 - 12 - 13 14 - 15 - 17 - 19 - 22 mm



389,90

911.0649

1/4" + 1/2"

**¿TOTALMENTE EQUIPADO?
¡AQUÍ ESTÁ LA SOLUCIÓN!**



Más información



9 x		1,5 - 2 - 2,5 - 3 - 4 - 5 - 6 8 - 10 mm
9 x		TS10 - TS15 - TS20 - TS25 TS27 - TS30 - TS40 - TS45 TS50



1/4"		4 - 4,5 - 5 - 5,5 - 6 - 7 8 - 9 - 10 - 11 - 12 13 mm
1/2"		10 - 11 - 12 - 13 - 14 15 - 16 - 17 - 18 - 19 21 - 22 - 24 - 27 - 30 32 mm
11 x		8 - 9 - 10 - 11 - 12 13 - 14 - 16 - 17 - 19 22 mm



449,90

911.0630

1/4" + 1/2"



Más información

PARA ELECTRICISTAS

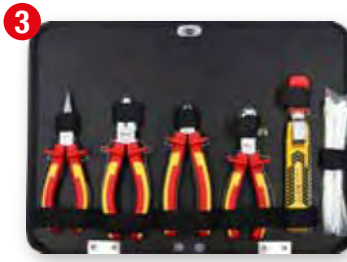

4 x

1/4" 4 - 4,5 - 5 - 5,5 - 6 - 7 - 8
9 - 10 - 11 - 12 - 13 mm

1/2" 10 - 11 - 12 - 13 - 14 - 15
16 - 17 - 18 - 19 - 21 - 22 mm

10 x 8 - 10 - 11 - 12 - 13 - 14
15 - 17 - 19 - 22 mm

911.0628

1/4" + 1/2"

389,90



Más información

SOLUCIÓN TODOTERRENO

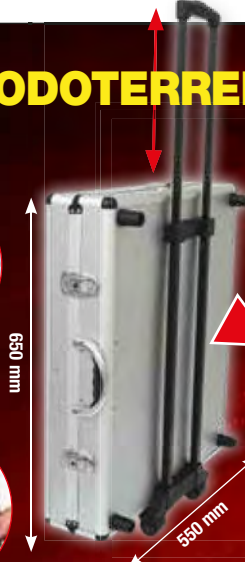

1/4" 4 - 5 - 6 - 7 - 8 - 9 - 11
12 - 13 mm

1/2" 10 - 11 - 12 - 13 - 14 - 15 - 16
17 - 18 - 19 - 21 - 22 - 24 mm

10 x 8 - 9 - 10 - 11 - 12 - 13
14 - 16 - 17 - 18 - 19 mm

911.0735

1/4" + 1/2"

519,90



99

Más información

¡LOS COFRES DEL TESORO!



99

Más información



1/4"	4 - 5 - 6 - 7 - 8 - 9 - 10 - 11 - 12 13 - 14 mm
1/2"	13 - 15 - 17 - 18 - 19 - 20 - 21 - 22 24 - 27 - 30 - 32 mm



LLAVES COMBINADAS DE CARRACA

8 - 9 - 10 - 11 - 12 - 13 - 14 - 15 - 16 - 17 - 18 - 19 mm

LLAVES COMBINADAS

8 - 9 - 10 - 11 - 12 - 13 - 14 - 15 - 16 - 17 - 18 - 19 mm

¡LA ELECCIÓN ES SUYA!



599,90

1/4" 1/2"



519,90

1/4" 1/2"

918.0100

918.0200



40

Más información

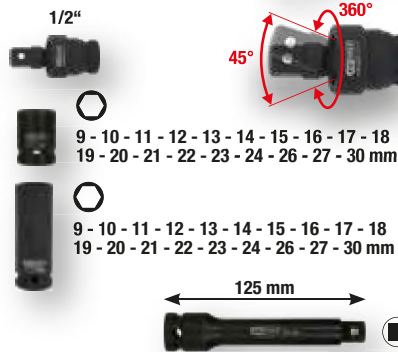

114,90

515.0065 1/2"





Más información



ERGOTORQUE

PRECISION

a partir de

99,90

		Nm	División Nm	Lbf-ft		
516.1402		1/4"	1-5	0,10	0,8 - 3,6	99,90 €
516.1412		1/4"	5-25	0,10	0,8 - 18	99,90 €
516.1422		3/8"	10-50	0,25	4 - 37	99,90 €
516.1432		1/2"	20-100	0,50	8 - 75	110,90 €
516.1442		1/2"	40-200	1,00	15 - 150	110,90 €
516.1472		1/2"	60-320	1,00	45 - 236	124,90 €
516.1482		1/2"	80-420	1,00	60 - 310	135,90 €
516.1493		3/4"	150-750	10,00	150 - 550	588,90 €
516.1495		1"	200-1000	20,00	220 - 730	673,90 €





Escala con lupa



Escala micrométrica



Certificado
Exactitud





Más información

3 EN 1

LARGA

9,90

A	151.2100			8	2 - 2,5 - 3 - 4 - 5 - 6 8 - 10 mm	9,90 €
B	151.2300			8	T10 - T15 - T20 - T25 T30 - T40 - T45 - T50	9,90 €





Más información

22

LARGA

12,90

LOS 22 MÁS IMPORTANTES EN UN JUEGO

151.4000

32
Más información

Cromado

1 x		1/4"
1 x		1/4"
3 x		PH1 - PH2 - PH3
6 x		2 x PZ1 - 2 x PZ2 - 2 x PZ3
3 x		5,5 - 6,5 - 8 mm
3 x		4 - 5 - 6 mm
15 x		2 x TB10 - 3 x TB15 - 2 x TB20 3 x TB25 - 3 x TB30 - 2 x TB40

911.2060

25 mm

50 mm

32
Más información

TORION power

+30%

1 x		1/4"
1 x		1/4"
4 x		3 - 4 - 5 - 6 mm
4 x		PH1 - 2 x PH2 - PH3
4 x		PZ1 - 2 x PZ2 - PZ3
4 x		3 - 4 - 5 - 6 mm
7 x		T10 - T15 - T20 - T25 - T27 - T30 - T40
7 x		TB10 - TB15 - TB20 - TB25 - TB27 - TB30 - TB40

911.3030

8,90 **9,90**

108
Más información

TORION power

29,90

NUEVO

+30%

6x: 4 - 5 - 6 mm
6x: 4 - 5 - 6 mm
6x: PH1 - PH2 - PH3
6x: PZ1 - PZ2 - PZ3
6x: T10 - T15 - T20 - T25 - T30 - T40

1/4"

108 PUNTAS QUE MARCAN LA DIFERENCIA

918.3108

32
Más información

68 mm

100 mm

-22,1%

-49%

4 x		3 - 4 - 5 - 6 mm
4 x		PH1 - 2 x PH2 - PH3
4 x		PZ1 - 2 x PZ2 - PZ3
4 x		3 - 4 - 5 - 6 mm
7 x		T10 - T15 - T20 - T25 - T27 - T30 - T40
7 x		TB10 - TB15 - TB20 - TB25 - TB27 - TB30 - TB40

1/4"

44,90

918.3010

31
Más información

TORION power

2 x		4 - 5 mm
3 x		PH1 - PH2 - PH3
3 x		PZ1 - PZ2 - PZ3
9 x		1,5 - 2 - 2,5 - 3 - 4 - 5 - 6 - 7 - 8 mm
11 x		T6 - T7 - T8 - T9 - T10 - T15 - T20 - T25 - T27 - T30 - T40

1/4"

57,90

918.3015

i **24**
Más información

PEQUEÑO Y FINO

25 mm
Cromado

19,90

1 x		1/4": 92 mm
1 x		1/4": 50 mm
1 x		1/4"
6 x		6 - 7 - 8 - 10 - 11 - 13 mm
2 x		PH1 - PH2
2 x		PZ1 - PZ2
2 x		4,5 - 5,5 mm
4 x		3 - 4 - 5 - 6 mm
5 x		TB10 - TB15 - TB20 - TB25 - TB30

911.2010 **1/4"**

i **208**
Más información

39,90

¡EL ATORNILLADOR QUE LO PUEDE TODO!

1/4"		1/4": 205 mm
138 x		25 mm
29 x		50 mm
18 x		75 mm
20 x		4 - 5 - 6 - 7 - 8 - 9 - 10 - 11 - 12 - 13 mm 5/32" - 3/16" - 7/32" - 1/4" - 9/32" 5/16" - 11/32" - 3/8" - 7/16" - 1/2"
1 x		1/4": 50 mm
1 x		1/4"

911.2008 **1/4"**

i **7**
Más información

¡UNA PEQUEÑA MARAVILLA TECNOLÓGICA!

9,90

6 IN ONE

- 4 - 5 mm
- PH1 - PH2
- PZ1 - PZ2

NUEVO

110 mm

1/4"

159.2025 **6 en 1 Mini-destornillador con carraca**

i **13**
Más información

14,90

12 IN ONE

- 4 - 5 - 6 mm
- PH1 - PH2 - PH3
- 3 - 4 - 5 mm
- T15 - T20 - T25

240 mm

1/4"

159.2035 **Destornillador de carraca 12 en 1 para puntas intercambiables**

1
Más información

2 EN 1

1/4"

85 mm

8,90

1
Más información

1/4"

10,90

CON ARTICULACIÓN

90 mm

20°

21
Más información

4 mm

30 mm

165 mm

Ø 16 mm

39,90

1 - 1,3 - 1,5 - 2 - 2,5 - 3 mm

PH00 - PH0 - PH1 - PH2

1,5 - 2 - 2,5 - 3 - 3,5 mm

T3 - T4 - T5 - T6 - T7

27
Más información

LED

1/4"

34,90

PASIÓN AL PRIMER CONTACTO.

max 6 Nm

max 4 Nm

max 2 Nm

4x		3,0 - 4,0 - 5,0 - 6,0 mm
4x		3,0 - 4,0 - 5,0 - 6,0 mm
5x		PH0 - PH1 - PH2 - PH3
4x		PZ0 - PZ1 - PZ2 - PZ3
4x		T10 - T15 - T20 - T25
4x		#0 - #1 - #2 - #3
1x		PH1
1x		50 mm
1x		Max. 6 Nm

3,6 V

1.500 mAh

300 rpm

USB-C

2+ LED



51



Más información

SOLUCIÓN TODO TERRENO



1 Taladrado



2 Limpiar



3 Lijar



23x



4 Grabar

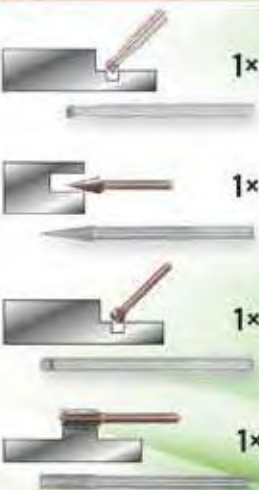

5 Corte



6 Pulir



Juego de herramienta multifunción a batería con 50 accesorios eMONSTER

eMONSTER



49,90

515.3990



50



Más información

PARA RECAMBIO



Juego de accesorios, 50 pzs

9,90

515.3992

UN ATORNILLADOR QUE LO CAMBIA TODO



eMONSTER

Alta velocidad de 210 rpm: 5 veces más rápido que el proceso de apriete manual

Práctico indicador del nivel de carga de la batería con 3 LED



Un aparato 2 en 1 con buen equilibrio entre potencia y tamaño, ideal para trabajar por encima del usuario y en lugares estrechos.

Reductor reforzado

Acople de puntas magnético



Preselección de par ajustable en 10 pasos



El sobreapriete de los tornillos se evita con el bloqueo automático del motor cuando se rebasa el par de apriete.

Mayor comodidad de sujeción



Batería de 1,3 Ah con autonomía para más de 1000+ tornillos

Además, su batería de iones de litio de alto rendimiento se recarga rápidamente para el uso mediante la conexión USB-C.

Lámpara integrada



- 3.6 V
- 1300 mAh
- 210 rpm
- USB-C
- 3x LED



Más información

Con 25 puntas



39,90

515.6500

ERGOTORQUE^{plus}

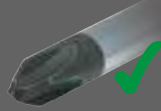

Cromado con punta bruñida



Con indicación del perfil en el mango

i **5**
Más información

159.0005

9,90

PH1 PH2 6,5 mm 5,5 mm 4 mm

i **6**
Más información

159.0030

19,90

T10 T15 T20 T25 T30 T40

i **6**
Más información

159.0040

19,90

TB10 TB15 TB20 TB25 TB30 TB40

i **39**
Más información

50,90

6 x		3 - 4 - 5,5 - 6,5 8 - 10 mm	7 x		2 - 2,5 - 3 - 4 - 5 6 - 8 mm
5 x		PH0 - PH1 - PH2 PH3 - PH4	7 x		TB10 - TB15 - TB20 TB25 - TB27 - TB30 TB40
4 x		PZ0 - PZ1 - PZ2 PZ3	7 x		T10 - T15 - T20 T25 - T27 - T30 T40
1 x		6 mm	1 x		1/4"
1 x		PH2	1 x		205 mm

159.0100 **1/4"**

i **13**
Más información

¡SOPORTA CUALQUIER IMPACTO!

67,90

Vástago continuo

5 x		3,5 - 5,5 - 7 - 8 - 10 mm
5 x		PH0 - PH1 - PH2 - PH3 - PH4
1 x		6 mm
1 x		PH2
1 x		1/4"

151.1150 **1/4"**

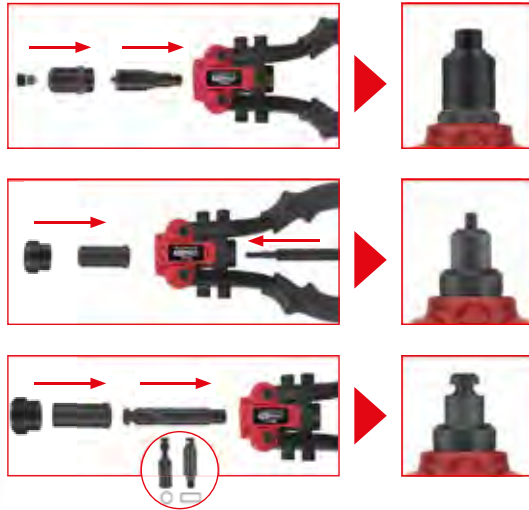

i  **15**
Más información



67,90

150.9805



		A	B
		150.9805	150.9630
	en la maleta	✓	✓
	longitud mm	260	510
	cizalla roedora para chapa	✓	X
	operación con una o dos manos		
	M10	✓	✓
	M8	✓	✓
	M6	✓	✓
	M5	✓	✓
	M4	✓	✓
	M3	✓	✓
	Acero 4,8 mm	✓	✓
	Acero 4,0 mm	✓	✓
	Acero 3,2 mm	✓	✓
	Acero 2,4 mm	✓	✓
	ALU 6,4 mm	✓	✓
	Aluminio 4,8 mm	✓	✓
	Aluminio 4,0 mm	✓	✓
	Aluminio 3,2 mm	✓	✓
	Aluminio 2,4 mm	✓	✓

i  **17**
Más información

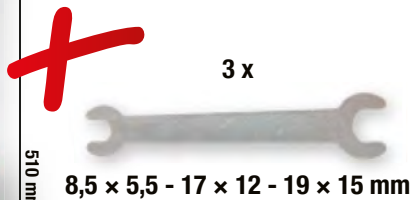

174,90

150.9630







Más información







a partir de **10,90**







	↔	↔	
115.2011	175 mm	7"	10,90 €
115.2010	240 mm	10"	12,90 €
115.2012	300 mm	12"	15,90 €
115.2016	415 mm	16"	31,90 €

Más información

¡CALIDAD PREMIUM!

Más información



A 19 - 60 mm



B 40 - 100 mm

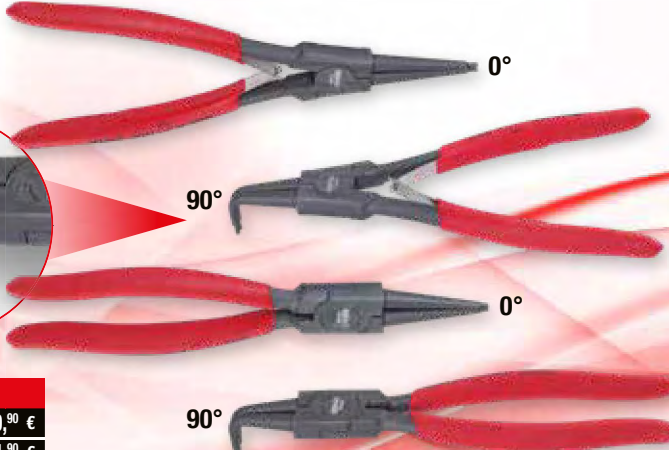

a partir de **110,90**

	↺ ↻	↔	
A	119.2055	19 - 60 mm	160 mm
B	119.2060	40 - 100 mm	230 mm





Más información

LA SEGURIDAD ES LO PRIMERO



60 - 100 mm



40 - 85 mm



49,90









500.1350

Juego de alicates de seguridad con función de carraca

¡MÍRAME A LOS OJOS, MI BIEN!

10 Más información

260 mm

300 mm

24,90

ESD

1 x		120 mm	1 x		160 mm
1 x		120 mm	3 x		PH00 - PH0 - PH1
1 x		120 mm	3 x		2,0 - 2,4 - 3,0 mm

500.7220

21 Más información

430 mm

370 mm

99,90

2 x		125 - 130 mm	3 x		PH00 - PH0 - PH1
1 x		100 mm	4 x		1,4 - 2,0 - 2,4 - 3,0 mm
1 x		100 mm	7 x		T6 - T7 - T8 - T9 T10 - T15 - T20
1 x		125 mm			
1 x		150 mm			
1 x		145 mm			

500.7190

1 Más información

500g

Con punta de ajuste resistente y con forma de punta trazadora

150 - 675 mm

Ø 8,0 mm

5,90

Con cabezal magnético rígido

550.1001 Soporte magnético telescópico 2 en 1 con herramienta de limpieza y ajuste de boquillas de lavaparabrisas

1 Más información

260 - 760 mm

9,90

max. 60 h

1 x CR 2032

LED

50 x 80 mm

550.1136 Espejo de inspección flexible con iluminación

1 Más información

2,5 kg

Con varilla delgada para limpieza

150 - 590 mm

Ø 11,0 mm

Con cabezal magnético flexible

550.1023 Soporte magnético telescópico 2 en 1 con herramienta de limpieza y ajuste de boquillas de lavaparabrisas

5 Más información

LED

3 x LR44

NUEVO

Ø 52,0 mm

Ø 31,0 mm

90,0 x 50,0 mm

14,90

5 EN 1

Con bloqueo rápido

172 - 640 mm

550.1145

i **4**
Más información

9,90

45° 135° 0° 90°

550.1045

i **9**
Más información

19,90

45° 135° 0° 90° 45° 90° 0°

550.1070

i **1**
Más información

8,90

Piezo

115 mm

960.1110

i **1**
Más información

19,90

300 mm

550.1060

i **8**
Más información

19,90

95 mm

Ø 40 mm

49 mm

5 mm

Ø 1,6 mm

Ø 3,5 mm

Ø 4,5 mm

960.1265

i **11**
Más información

29,90

Piezo

200 mm

20 mm

33 mm

Ø 1,6 mm

Ø 3,5 mm

Ø 4,5 mm

Ø 5 mm

30 mm

95 mm

95 mm

Ø 40 mm

ISO BUTAN

960.1160 Juego de microsoldadura

i **283**
Más información

169,90

220 mm

Ø 0,5 - 6 mm Ø 0,5 - 6 mm

Ø 0,5 - 10 mm Ø 6,50 / 5,41 / 1,72 mm Ø 0,5 - 4 mm

115.1400

Ø 1,0 - 3,2 mm

i **1**
Más información

3,90

143 mm

118.0013

i **1**
Más información

a partir de 2,90

EG II

A 16 mm **B** 19 mm **C** 25 mm **D** 25 mm

	mm	mm	mm	mm
A	300.0113	3 m	16 mm	2,90 €
B	300.0114	5 m	19 mm	3,90 €
C	300.0115	5 m	25 mm	4,90 €
D	300.0116	8 m	25 mm	5,90 €

i **5**
Más información

29,90

Regulación de la temperatura:
 1≈50 °C / 2≈100 °C / 3≈200 °C /
 4≈350 °C / 5≈550 °C / 6≈650 °C

260 mm

1 2 3 4 5 6

1 max. 450°C
 2 max. 650°C

Áreas de aplicación: Eliminación de pintura, soldadura de tubos, retractilado de PVC, soldadura y doblado de plásticos, secado, descongelado, etc.

960.1190

i **1**
Más información

134,90

IP 34

15+1 m

3x 1,5 mm²

230 V 50 Hz

1000/3000 W

10 A

180°

150.4217

i **12**
Más información

9,90

145 mm

5,0 x 1,0 mm
 5,0 x 1,0 mm
 3,0 mm
 3,0 mm
 5,0 mm
 5,0 mm
 3,0 mm
 2,0 mm
 2,0 mm
 5,0 mm
 5,0 mm
 5,0 mm

140.3050

Heb 2

i **5**
Más información

29,90

200 mm

140.3000

Heb 2

i **1**
Más información

138 x 69 x 31 mm 342 9 V Data Hold

19,90

69 mm 138 mm

150.1495

i **1**
Más información

3 - 48 V

140 mm

11,90

550.1503 Comprobador de polaridad y tensión 3 - 48 V

i **1**
Más información

6 - 24 V

125 mm

4,90

550.1504 Lámpara de comprobación 6 - 24 V

i **1**
Más información

AUTOMATIC
DIGITAL MULTIMETER

143 x 70 x 16 mm 119 AAA Data Hold

16 mm

143 mm

70 mm

49,90

1 Botón de encendido/apagado
2 Selector de función
3 Selector de capacitancia
4 Interruptor de retroiluminación
5 Pantalla LCD
6 Zona del sensor NCV
7 Cables de medida

NCV

USB-A USB-C

Símbolo	Significado
DC	Tensión de corriente continua
AC	Tensión de corriente alterna
	Indicación de la función de apagado automático
	Indicación de batería con poca carga
	Modo de diodo
	Continuidad
	Capacitancia
%	Relación de potencia
HOLD	Función de retención de datos
V, mV	Unidad de tensión: voltios, milivoltios
mF, μF, nF	Unidad de capacitancia
MΩ, KΩ, Ω	Unidad de resistencia
NCV	Inducción de tensión sin contacto
Live	Prueba de líneas con tensión
KHz, Hz	Unidad de frecuencia
°C/°F	Centígrados/Fahrenheit

150.1765

i **3**
Más información

210 x 88 x 44 mm
655
9 V
Data Hold

27,0 mm

34,90

Díámetro máx. admitido en los hilos 29,0 mm

150.0925

i **1**
Más información

Para tensión continua y alterna

AC	6 - 50 - 120 - 230 - 400 V
DC	6 - 50 - 120 - 230 - 400 V

23,90

550.1501

LLAVE UNIVERSAL PARA ARMARIOS ELÉCTRICOS

i **1**
Más información

MINI

42 mm

- 6 - 7 - 8 mm
- 9 mm
- 3 - 5 mm
- PH 2
- 7 mm

16,90

130.1010

i **1**
Más información

71 mm

- 6 - 7 - 8 mm
- 9 mm
- 3 - 5 mm
- PH 2
- 7 mm

17,90

130.1015

i **1**
Más información

61 mm

- 5 - 7 - 8 mm
- 9 - 10 mm
- 4 - 10 mm
- PH 2
- 7 mm

17,90

130.1020

Guía para cablear

10 metros 20 metros

a partir de **4,90**

A	150.0960		1	Ø 3,0 mm 10 m	4,90 €
B	150.0970		1	Ø 4,0 mm 20 m	9,90 €

i **1**
Más información

34,90

Ø 3,0 mm

30 metros

Herramientas para cablear

115.1113

i  **1**
Más información

22,90



- Con fijación de momento
- Rieles de medición con escala en mm y pulgadas
- Con tabla de roscas

300.0510

i  **1**
Más información

24,90



$\pm 0.03 \text{ mm}$

- Con rueda de fijación y ajuste fino de rodillo
- Para mediciones exteriores, interiores, escalonadas y de profundidad

300.0532

i  **1**
Más información

TERMÓMETRO DE INFRARROJOS

-38° HASTA 520°



49,90

150.3040

i  **4**
Más información

56,90



550.1290

Refractómetro - Aparato de control óptico para líquido de baterías y anticongelante

i  **4**
Más información

67,90



550.1285

Refractómetro - Aparato de control óptico para líquido de baterías, anticongelante y aditivos de AdBlue®

i **4**
Más información

19,90

11 x 115 mm
15 x 185 mm
18 x 320 mm
18 x 470 mm

911.8100 Juego de palancas

i **4**
Más información

XL

900 mm
600 mm

0°
45°
75°
90°

179,90

911.8410 Juego de palancas

i **22**
Más información

Juego de extractores hidráulicos universales de 2+3 brazos

- Bajo riesgo de resbalones gracias a sus brazos de extractor con cierre automático
- 8 variantes de extractor posibles
- Husillo tremendamente robusto con rosca templada por inducción
- Esfuerzo reducido
- Acero especial para herramientas

304,90

700.1200

20 - 35 - 85 mm
235 mm
185 mm
10 t, AG 1.1/2" x 16G
225 mm
170 mm
120 mm
Ø max. 100 mm

i **13**
Más información

NUEVO **PARA EMERGENCIAS**

79,90

0% ✓ 85% ✓

Para aflojar y desatornillar tuercas y tornillos aprisionados con cabezas dañadas o deformadas por el apriete hasta en un 85%

Incluyendo 3/8" 1/2"

89,90

Anillos acodados a 45°

913.3930 8 - 9 - 10 - 11 - 12 - 13 - 14 - 15 - 16 - 17 - 18 - 19 mm **3/8"**

517.1555 6x7 - 8x9 - 10x11 - 12x13 - 14x15 - 16x17 - 18x19 mm

¡SOY UN TORNILLO, SACADME DE AQUÍ!

i  **6**
 Más información

- Para tornillos M3 - M18
- Permite la extracción de tornillos y pernos arrancados
- Espiral conificada
- En un resistente estuche de plástico



16,90







150.1330 Juego de extractor de tornillos

i  **34**
 Más información

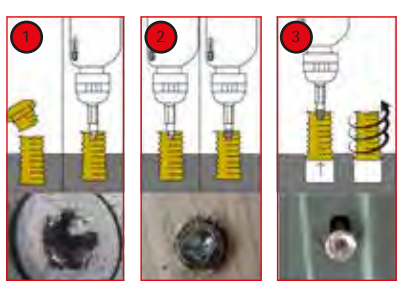
TORION power

44,90



- 9 x  TE10 - TE15 - TE20 - TE25 - TE27 - TE30 - TE40 - TE50 - TE55
- 9 x  1,5 - 2 - 2,5 - 3 - 4 - 5 - 6 - 8 - 10 mm
- 7 x  1,5 - 2 - 2,5 - 3 - 4 - 5 - 6 mm
- 7 x  T10 - T15 - T20 - T25 - T27 - T30 - T40

150.7060    1/4" + 10 mm Juego de extractores de tornillos con encastre hexagonal Torx y Allen

i  **25**
 Más información

Juego de herramientas de roscar

- Combinación completa
- Para la retirada de pernos roscados y tornillos rotos
- Sin daños en la rosca
- Expansión mínima del perno roscado gracias al vástago de giro con perfil especial



Führungshülse drill guide	Hülse Innen-Ø mm guide	vorböhren Ø mm pre-drilling	aufbohren re-drilling	Stift pin	Art.Nr. Stift No. Pin	Mutter D nut D	Art.Nr. Mutter nut D	Stift + Mutter pin + nut
150.0501	4,0 / 3,2	3,2	-	3,2	150.0521	SW 10	150.0511	150.0511S
150.0502	4,8 / 3,2	3,2	-	3,2	150.0521	SW 10	150.0511	150.0511S
150.0503	4,8 / 3,2	3,2	4,8	4,8	150.0522	SW 11	150.0512	150.0512S
150.0504	4,8 / 3,2	3,2	4,8	4,8	150.0522	SW 11	150.0512	150.0512S
150.0505	6,0 / 4,8	4,8	6,4	6,4	150.0523	SW 13	150.0513	150.0513S
150.0506	7,0 / 4,8	4,8	6,4	6,4	150.0523	SW 13	150.0513	150.0513S
150.0507	7,0 / 4,8	4,8	8,0	8,0	150.0524	SW 14	150.0514	150.0514S
150.0508	7,0 / 4,8	4,8	8,7	8,7	150.0525	SW 17	150.0515	150.0515S
150.0509	9,0 / 6,5	6,4	8,7	8,7	150.0525	SW 17	150.0515	150.0515S
150.0510	9,5 / 6,5	6,4	8,7	8,7	150.0525	SW 17	150.0515	150.0515S



150.1305 M5 - M6 - M8 - M10 - M12 - M14 - M16

39,90

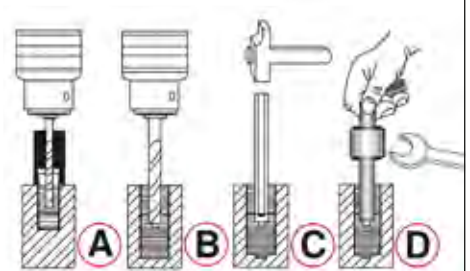



Más información

Juego de desatornilladores de espárragos

- Hexágono conductor exterior 21,0 mm
- Con función de sujeción hacia la derecha y la izquierda
- Sujeción segura con 3 cilindros rodantes en cada lado
- Enroscado y desenroscado sin molestas sujeciones de contratuercas con dos tuercas en el perno
- También idóneo para espárragos extralargos gracias a su orificio pasante

49,90



152.1101 M5 - M6 - M7 - M8 - M10 - M12 - M14



Más información

Juego de herramientas de roscado y atornillado HSS Co en casete industrial



- Conjunto universal
- Macho de roscar manual con canal recto
- Con giramachos y soporte de terraja ajustables
- Incluye galga de roscas y destornillador
- Acero al cobalto de alto rendimiento

NO LE FALTA DE NADA



33 x		M3 - M4 - M5 - M6 - M8 - M10 - M12 M14 - M15 - M18 - M20
11 x		M3 - M4 - M5 - M6 - M8 - M10 - M12 M14 - M15 - M18 - M20
6 x		M3-M4 - M4,5-M6 - M7-M9 - M10-M11 - M12-M14 - M16-M20
2 x		M1-M10 - M5-M20

499,90

331.0754



Más información

¡QUIEN LO PRUEBA, SE LO LLEVA!



24,90

EN388



4131X

Micropunto fino

	Tamaño	Contenido
310.0490	7	12 pares
310.0491	8	12 pares
310.0470	9	12 pares
310.0475	10	12 pares
310.0480	11	12 pares



Más información

3,90



310.0120

FLAME DESIGN

Más información





49,90

310.0155

STEEL DESIGN

Más información



49,90

310.0195



Datos técnicos:

Selección de color:	Regulación progresiva desde DIN 9-13 Ajuste de luz estándar: DIN 4
Tiempo de reacción conmutable:	1/25 000 s 0,2 - 0,8 s de retardo (ajustable)
Protección UV/IR:	Según normas EN169 / a DIN 16
Temperatura de funcionamiento:	-5 a +55 °C
Temperatura de almacenamiento:	-20 a + 70 °C
Alimentación eléctrica:	Mediante células solares
Altura:	220 mm
Anchura:	200 mm
Longitud:	295 mm
Peso:	480 g
Medidas de casete:	110 x 90 x 9 mm
Mirilla:	92 x 42 mm

Pulverizador de la bomba de presión universal

Más información

- De polietileno de alta calidad
- Para distintos productos químicos, p. ej. detergentes, disolventes, limpiadores, etc.
- No adecuado para productos limpiadores de frenos
- Cabezal pulverizador de latón, ajustable y con cierre
- Juntas de Viton®
- Adecuado para trabajos por encima de la cabeza



No adecuado para productos limpiadores de frenos

a partir de 14,90

150.8251	1 L	14,90 €
150.8252	2 L	19,90 €

150.8251

0,25 L

Más información

max. 8 bar (116 psi)

60°C / 140°F

115 mm

NUEVO

250 mm

0,25 L

Aluminium

49,90

150.8272

Especial para limpiadores de frenos

i **16**
Más información

EVOLUTION SERIES

Juego de rasquetas elásticas

- Ideal para eliminar placas adhesivas y restos de juntas y adhesivos
- Cambio sencillo de la cuchilla simplemente aflojando el tornillo moleteado de la fijación
- Práctico sistema de conservación gracias a sus distintas cuchillas intercambiables
- Ideal para los ámbitos de uso más diversos gracias a sus distintas cuchillas
- Rasqueta con mango de 2 componentes

Cuchillas de recambio: 907.2202, 907.2203, 907.2204, 907.2205, 907.2206

NUEVO

5x 12 mm
 5x 16 mm
 5x 20 mm

145 mm

12,90

907.2255

i **27**
Más información

Juego de cuchilla y rasqueta

5x 19 mm

145 mm

5x 12 mm
 5x 16 mm
 5x 16 mm
 5x 20 mm

145 mm

19,90

907.2200

Rasqueta para placas adhesivas

A 110 mm

B 145 mm **a partir de 3,90**

A	907.2240			1	110 x 39 mm	3,90 €
B	907.2242			1	145 x 40 mm	4,90 €

Cuchilla plegable con seguro

A 190 mm

B 220 mm

a partir de 10,90

A	907.2105			1	190 x 25 mm	10,90 €
B	907.2190			1	220 x 28 mm	11,90 €

i **2**
Más información

14,90

155 mm

97 mm

+

907.2172 **Conjunto de cuchillas plegables**

i **3**
Más información

39,90

250 mm

+

+

+

118.0050 **Juego de tijeras articuladas para chapa**

Juego de videoscopio wifi con sonda de cámara frontal HD a 0° de Ø 5,5 mm

Más información

HD

5

Wi Fi

Ø 5,5 mm

Ø 5,5 mm

3500 mm

IP68

39,90

550.7560

EXTEND YOUR EYE

a partir de **239,90**

Manguito de acero inoxidable
Conexión enroscada para accesorios

Diseño de corona (protección + limpieza óptima)

Cámara

Lente

LED

Manguito de acero inoxidable con rosca exterior

Crystal de zafiro

6 miniluces LED atenuables

Ø

0° 90°

Ø 6,0 mm

Ø 4,5 mm

1500 mAh Li-polymer

0 / 90°

PUSH 0 / 90°

1000 mm

Conexión de sonda

3,5"

USB 2.0

microSD

A

B

Imán

Imán

Gancho

IP 67

AVI 1280 x 720

JPG

150 mm

-10°/+60°C

A	550.7500	5	6,0 mm	0° + 90°	239,90 €
B	550.7530	7	4,5 mm	0° + 90°	299,90 €





Más información



6 miniluces LED atenuables

Ø 3,9 mm

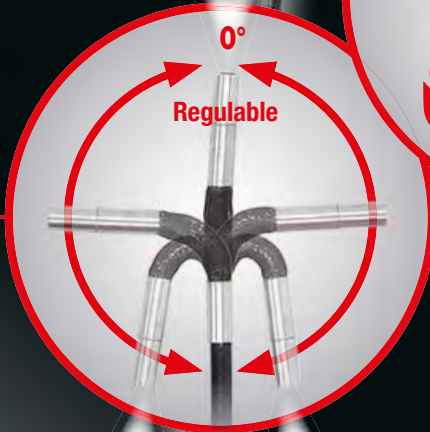

Regulable



Formato giratorio

360°

Formato giratorio

180°

180°

Conexión de sonda



USB 2.0



microSD



3000 mAh Li-polymer



IP 67



AVI 1280 x 720



JPG



150 mm



-10°/+60°C



NUEVO



+ 32 GB



449,⁹⁰

550.7550

Juego de videoscopio HD con sonda frontal de Ø 3,9 mm con cámara HD de 180° y 0°, funda de PVC flexible





Ø 12 - 35 MM



104.5060

Inox

Steel

Cortatubos de carraca



39,90



Ø 28 - 67 MM



104.5050

Inox

Steel

Cortatubos de carraca



129,90



116.1050

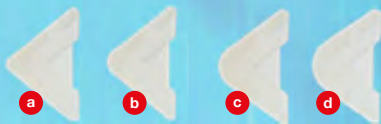

FUGENFIX[®]

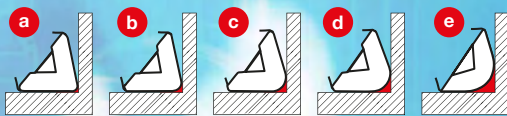

7,90



Conjunto de cortador y rasqueta FUGENFIX para silicona



903.3300

Juego de terrajas 3/8" - 1,1/4"

3/8"
1/2"
3/4"
1"
1.1/4"

79,90



116.2000



57,90

Fijador de válvulas

130.3000

1/2"

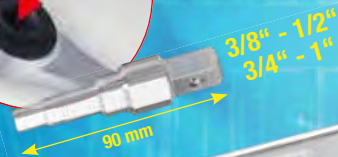

19,90

Juego de llaves escalonadas universales 3/8" - 1"

903.5902

- Temperatura de llama aprox. 1700 °C
- Temperatura de trabajo aprox. 650 °C
- Soldadura blanda de hasta Ø 22 mm
- Se suministra sin el cartucho de gas
- Apto solo para sopletes estándar de alta potencia
- Cuerpo base de plástico



24,90

Soplete universal de bombona con encendido piezoeléctrico

907.2113

Sierra de tracción japonesa, doblemente dentada



17x pro 2,5cm

8x pro 2,5cm

325 mm

17,90



850.0300

Bolsa universal para herramientas SMARTBAG

73,90

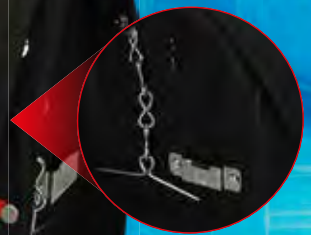

NUEVO



Construcción compacta y robusta:

Gracias a sus materiales plásticos de alta calidad y a sus firmes uniones roscadas, la batería ofrece una protección extraordinaria frente a las influencias mecánicas.



Sistema de batería eMONSTER de 18 V

El potente sistema de batería eMONSTER de 18 V combina toda una gama de herramientas eléctricas profesionales a batería. Todos los aparatos pueden funcionar con un mismo sistema de batería. La gama es muy amplia y crece constantemente. Cualquier aparato nuevo puede utilizarse también con este sistema de batería. Gracias a ello, podrá utilizar este sistema de batería durante muchos años y ampliarlo con dispositivos eMONSTER de 18 V; siempre podrá utilizar una misma familia de baterías.



Disipación del calor:

La estructura acanalada conduce el calor al aire del ambiente como un radiador.



Protección adicional para una larga duración de la batería:

Protección contra sobretensiones

- Protección contra sobretensiones
- Protección contra fuentes de tensión inadmisiblemente altas

Protección contra baja tensión

- Protección contra descargas profundas durante el funcionamiento

Gestión de la temperatura

- Interacción del aparato y la batería para evitar la sobrecarga de la batería



Refrigeración activa por aire:

(Solo con el cargador rápido de 8,0 Ah) El ventilador integrado del cargador rápido de 8,0 Ah suministra aire fresco durante todo el proceso de carga para reducir al mínimo la generación de calor en la batería y el propio cargador. Este proceso de carga suave prolonga considerablemente la vida útil de la batería.



Disposición optimizada de las células:

A través de la estructura tubular, las células individuales se introducen dentro del plástico disipador de calor. De esta forma, se crea un contacto firme entre la célula y el plástico disipador de calor. No queda ninguna capa de aire que actuar como aislante y reducir la disipación del calor.





Juego de taladro y atornillador a batería sin escobillas eMONSTER

MINI



159,90

Par de apriete máx.: 40 Nm
Conductor: Mandril de sujeción rápida de 10 mm

515.6400



Juego de taladradora de impacto y atornillador a batería sin escobillas eMONSTER



189,90

Par de apriete máx.: 60 Nm
Conductor: Mandril de sujeción rápida para metales Röhm de 13 mm

515.6300

INCLUYENDO



Tensión de batería: 18,0 V
Corriente de carga máx.: 3 A

Tensión de batería: 18,0 V
Versión de batería: Iones de litio
Capacidad de la batería: 2,0 Ah

Se entrega con dos baterías de 2,0 Ah y un cargador rápido de 3 A

INCLUYENDO



INCLUYENDO



Tensión de batería: 18,0 V
Corriente de carga máx.: 8 A

Tensión de batería: 18,0 V
Versión de batería: Iones de litio
Capacidad de la batería: 4,0 Ah

Se entrega con dos baterías de 4,0 Ah y un cargador rápido de 8 A



Juego de atornillador de impacto a batería sin escobillas de 1/2" eMONSTER



269,90

Máx. par de aflojamiento: 690 Nm
Conductor: 1/2"

515.6100



Juego de amoladora angular a batería sin escobillas eMONSTER



299,90

Revoluciones por minuto: 9000 rpm
Aceleración de vibración: < 4,831 m/s²
3,371 m/s²

515.6200



Juego de puntas de 1/4" TORSIONpower con diseño de batería eMONSTER, 32 pzs

NUEVO

9,90

515.6932

1 x		1/4"
1 x		1/4"
4 x		3 - 4 - 5 - 6 mm
4 x		PH1 - 2 x PH2 - PH3
4 x		PZ1 - 2 x PZ2 - PZ3
4 x		3 - 4 - 5 - 6 mm
7 x		T10 - T15 - T20 - T25 - T27 - T30 - T40
7 x		TB10 - TB15 - TB20 - TB25 - TB27 - TB30 - TB40



Puede conectarse y fijarse a los aparatos eMONSTER de 18 V como batería ficticia

¡GOLPE A GOLPE!

1.390 N·m

1/2"

90 mm

165 mm

515.1150

1  **199,90**

1.390 N·m

1/2"

95 mm

190 mm

515.1270

2  **149,90**

1.084 N·m

1/2"

115 mm

180 mm

515.1315

3  **69,90**

1.600 N·m

1/2"

170 mm

188 mm

515.1200

4  **69,90**

2.000 N·m

3/4"

170 mm

185 mm

515.3400

5  **124,90**

1.690 N·m

1/2" 3/4"

175 mm

200 mm

515.1210

6  **149,90**

7  **189,90**

3.405 N·m

3/4" 1"

40 mm

350 mm

515.3250

9  **849,90**

11  **849,90**

3.405 N·m

3/4" 1"

195 mm

350 mm

515.3260

10  **904,90**

12  **904,90**

		MAX Nm	U/min	m/s ²	dB(A)	dB(A)	U/min	PT				Kg	
1	515.1150	1/2"	1390	10.000	<9,18	102,0	113,0	135	1/4"	-	✓	-	1,08
2	515.1270	1/2"	1390	10.000	<9,18	102,0	113,0	135	1/4"	-	✓	✓	1,3
3	515.1315	1/2"	1084	9000	<10,36	106,0	115,0	169	1/4"	-	✓	✓	1,2
4	515.1200	1/2"	1600	8500	<17,5	89,9	100,9	169	1/4"	✓	✓	-	2,1
5	515.3400	3/4"	2000	8500	<17,25	91,0	100,9	196	1/4"	✓	✓	-	2,2
6	515.1210	1/2"	1690	7930	<17,9	87,0	98,0	178	1/4"	✓	✓	-	2,1
7	515.3785	3/4"	1690	7930	<13,56	88,0	104,0	178	1/4"	✓	✓	-	2,2
8	512.0002	1/2"	2300	8500	<8,69	99,7	110,9	244	1/4"	✓	✓	✓	1,6
9	515.3250	3/4"	3405	6200	<12,57	115,5	104,5	283	1/2"	✓	✓	-	6,7
10	515.3260	3/4"	3405	6200	<12,88	115,5	104,5	283	1/2"	✓	✓	-	7,7
11	515.3270	1"	3405	6200	<12,57	115,5	104,5	283	1/2"	✓	✓	-	6,7
12	515.3280	1"	3405	6200	<12,88	115,5	104,5	283	1/2"	✓	✓	-	7,8

 Mecanismo de impacto de doble martillo de alta potencia

 Mecanismo de impacto Jumbo de alta potencia

 Tecnología BITURBO

Todos los precios son en euros y sin IVA y están vigentes hasta el 30-09-2024

i  **1**
Más información

i **Suministro de grasa: una aplicación por accionamiento de gatillo**



66,50

515.3900 Pistola de engrase de aire comprimido para engrase a impulsos

i  **1**
Más información

a partir de **24,90**



PU ✓

	0		↔	
515.3330	6,0 mm	G1/4" AG	8,0 m	24,90 €
515.3335	8,0 mm	G1/4" AG	15,0 m	34,90 €
515.3340	10,0 mm	G3/8" AG	15,0 m	39,90 €

i  **1**
Más información

9,90

Regulable



100 mm

515.1901 Pistola neumática de soplado con regulación de flujo

i  **3**
Más información

19,90



510 mm

330 mm

95 mm

515.1921 Juego de pistola neumática de soplado

Enrollador automático de manguera de aire comprimido



15 m

1,5 m

180°

515.3440

i  **1**
Más información

119,90

➔ **Ø 10 MM X 15 M**

A

Datos técnicos:

Diámetro interior de manguera: 10,0 mm
Presión máx.: 20,0 bar
Rosca de unión: 1/4"

515.3445

i  **1**
Más información

179,90

➔ **Ø 13 MM X 15 M**

B

Datos técnicos:

Diámetro interior de manguera: 13,0 mm
Presión máx.: 20,0 bar
Rosca de unión: 3/8"

i **1**
Más información

480 mm
320 mm
36 mm
1.150 mm
36 mm
550 mm

A **B**

a partir de
11,90

	↔	
A	500.8040	480 mm 11,90 €
B	500.8045	1.150 mm 39,90 €

i **1**
Más información

360 mm
365 mm
360 mm

1

49,90

500.8020

i **1**
Más información

400 - 540 mm

2

59,90

500.8030

i **1**
Más información

ALTA CAPACIDAD DE CARGA CON 135 KG

max. 135 kg

463 - 580 mm

3

69,90

500.8004

360 mm

i **1**
Más información

400 mm

4

69,90

490 mm

1.040 mm

85 mm

500.8011

i **1**
Más información

420 mm

145 mm

1.200 mm

6

99,90

500.8000

510 mm

145 mm

	1	2	3	4	5	6
Datos técnicos:	500.8020	500.8030	500.8004	500.8011	500.8090	500.8000
Color	Rojo	Rojo	Rojo	Rojo	Rojo	Rojo
Material	Tubo de acero	Metal	Metal	Metal	Plástico	Metal
Número de ruedas pivotantes	4	5	5	6	6	6
Rodante	✓	✓	✓	✓	✓	✓
Tipo de neumáticos	Plástico	Plástico	Goma	Plástico	Plástico	Plástico
Tapizado	✓	✓	✓	✓	✗	✓
Altura ajustable	✗	✓	✓	✓	✗	✓
Contenido del paquete	1	1	1	1	1	1
Longitud total L en mm	365,0 mm	370,0 mm	360,0 mm	1040,0 mm	1030,0 mm	1200,0 mm
Anchura B	360,0 mm	370,0 mm	360,0 mm	490,0 mm	480,0 mm	420,0 mm
Altura H	360,0 mm	420,0 - 540,0 mm	463,0 - 580,0 mm	85,0 - 400,0 mm	115,0 mm	145,0 - 510,0 mm
Capacidad de carga total kg	90 kg	90 kg	135 kg	90 kg	120 kg	90 kg

i **1**
Más información

EL MÁS LIGERO

115 mm

480 mm

1.030 mm

5

67,90

500.8090

i Más información **3**

Ingeniosamente flexible

1 53 x 29,5 x 3,2 cm

2 25,5 x 23,3 x 2,4 cm

3 27,5 x 14,5 x 2,4 cm

NUEVO

44,90

500.8077 Juego de bandejas de herramientas de silicona

i Más información **1**

- Con perfil antideslizante sobre la plataforma
- Con gran plataforma para un apoyo seguro
- Cantos de plástico en las patas para proteger la plataforma y el suelo

960 mm

300 mm

495 mm

99,90

800.0960 Plataforma de seguridad en aluminio

PROBADO POR EL **TÜV SÜD** PARA SU SEGURIDAD.

i Más información **1**

- Con perfil de chapa acanalada en el peldaño
- Evita el volcado gracias a sus patas oblicuas
- Plegable; se guarda en un espacio reducido

600 mm

440 mm

620 mm

54,90

800.0965 Escalera de mano de aluminio

PROBADO POR EL **TÜV SÜD** PARA SU SEGURIDAD.

MÁS INFORMACIÓN   1

MÁS INFORMACIÓN

840 mm

2000 mm

680 mm

MÁXIMA SUPERFICIE DE TRABAJO

1199,90

XXL

865.0201 Banco de trabajo XXL con 3 cajones y 1 puerta



MÁS INFORMACIÓN   1

MÁS INFORMACIÓN

¡PEQUEÑO Y GRANDE A LA VEZ!

257 - 1380 mm

845 - 1320 mm

257 - 1380 mm

179,90

500.8100 Carro multiusos universal telescópico con ruedas





MÁS INFORMACIÓN   1

MÁS INFORMACIÓN

Ø 440 mm

180°

3 5000 rpm, 57 dB, 4,9 m/s, 56,9 W

2 4500 rpm, 51,5 dB, 4,3 m/s, 53 W

1 4000 rpm, 48 dB, 3,5 m/s, 49 W

NUEVO

610 mm

570 mm

49,90

TREMENDAMENTE SILENCIOSO

PESO ULTRALIGERO < 3,5 KG

999.2000 Ventilador de taller, 70 vatios



MÁS INFORMACIÓN   1

MÁS INFORMACIÓN

Tornillo de banco paralelo

360°

360°

Con plato giratorio

a partir de 165,90

Mordazas y yunque templados por inducción

914.0004	120 mm	4"	165,90 €
914.0005	140 mm	5"	178,90 €
914.0006	160 mm	6"	189,90 €
914.0008	200 mm	8"	229,90 €



i

Más información

 max. 8 bar (116 PSI)	 60° C 140° F
-----------------------------	---------------------

19,90

1

Water
Max. 40° C

2

Detergent

3

Switch

4

Lock

5

150.8271

Pulverizador de espuma con bomba a presión (espumante)

i

Más información

84,90

500.8013

Taburete móvil

i

Más información

 6,3 bar	 96 L/min
 92 dbA	 1/4" PT

39,90

515.5090

Pistola neumática de aspiración y soplado

1
Más información



Ø 90 mm

M8

15 mm

5,90

515.1243 Borrador de láminas



1
Más información

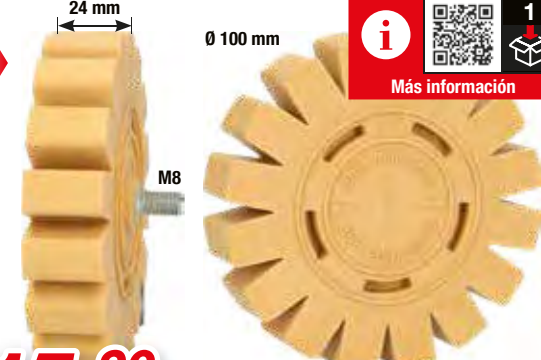

Ø 100 mm

M8

24 mm

15,90

515.1247 Borrador de láminas con láminas

6
Más información

PRECIO DE CONJUNTO = 6x



29,90

515.1285



6
Más información

PRECIO DE CONJUNTO = 6x



89,90

515.1366

1
Más información



141,90

515.1980 Pistola de limpieza de aire comprimido

1
Más información



ON - OFF

Regulable

360°

30°

Rodamiento de bolas industrial

1/4" NPT	8000	160 Litros
6,3 bar (90psi)	3/8"-10 mm	<3,90 m/s²
106 dBA	95 dBA	1000 ml

OPCIONAL

1
Más información



5,90

515.1983 Accesorio de cepillo

1
Más información



5,90

515.1986 Brocha

i **6**
Más información

29,90

510 mm

4 mm
8 mm
10 mm

4 mm
8 mm
10 mm

245 mm

140.2370 **Juego de aflojaclips**

i **11**
Más información

19,90

180 mm 200 mm 200 mm 200 mm 210 mm

160 mm 200 mm 200 mm 180 mm 200 mm 200 mm

911.8205 **Juego de cuñas de plástico MASTER**

i **1**
Más información

- Elimina olores y desinfecta el habitáculo del vehículo
- Apagado automático tras 60 minutos en el modo de eliminación de olores
- Funciona sin aditivos químicos, por lo que garantiza una limpieza sin residuos
- No deja ningún rastro, ni siquiera en las superficies sensibles
- Elimina mohos, bacterias, hongos y ácaros

173 mm

49 mm

122 mm

79,90

550.1183 **Depurador de aire por plasma, con tecnología de ionizador**

i **1**
Más información

- Ideal para la limpieza de tuberías estrechas, mangueras o desagües
- Utilizable por ambos lados
- Eje flexible de acero inoxidable
- Cerdas de nailon

3,90 **NUEVO**

Ø 16 mm

Ø 22 mm

150.1762 **Cepillo de limpieza flexible**

i **7**
Más información

Ø 0 - 38 mm

Ø 0 - 48,5 mm

Ø 0 - 65 mm

Ø 0 - 30 mm

Ø 0 - 45 mm

Ø 0 - 45 mm

Ø 0 - 60 mm

79,90

115.1055 **Juego de alicates para abrazaderas de mangueras para vehículos industriales**

i **3**
Más información

9,90

Ø 15 mm Ø 30 mm Ø 60 mm

150 mm 180 mm 250 mm

115.5050

i **3**
Más información

12,90

Ø 15 mm Ø 35 mm Ø 23 mm

155 mm 255 mm 165 mm

115.5055

i **1**
Más información

14,90

Bomba manual de aspiración y llenado

150.9221

i **1**
Más información

19,90

100 mm

Llave de vaso especial de 3/8" para uniones roscadas de tubos de aspiración

150.2519

i **1**
Más información

19,90

12V 5A 60W
Richtung Direction
150.2620

Bomba eléctrica de aspiración y transferencia de aceite

150.2620

i **1**
Más información

4,90

Llave de vaso intercambiable para abrazaderas de manguera de 30-45 mm y 60-80 mm

NUEVO

30 mm

Llave de vaso especial 2 en 1 para abrazaderas de manguera con perfil de 3 puntos

115.0915

i **1**
Más información

12,90

NUEVO

1/2"

108 mm

Herramienta de retirada de tapas de radiador para VAG

150.1919





25

Más información







0 - 2,5 bar



max. 76 cm



0 - 200 °C
0 - 400 °F



1600 mm



R123
R124



R123
R125



#1



#2



#3



M50 x 2,5



M42 x 3



M58 x 3



M62 x 3



M48 x 4



M45 x 3



M50 x 2,5



M60 x 4



M52 x 3



M48 x 2,5



M42 x 2,5



M50 x 3



M46 x 3



M34 x 2,5



75 mm

179,⁹⁰



150.1930

Juego de servicio de diagnóstico para sistemas de refrigeración MASTER





1

Más información

Acoplamiento de 7,2 mm a 4,4 mm



7,2 mm



4,4 mm

NUEVO

19,⁹⁰



150.1936





1

Más información

Acoplamiento de 4,4 mm a 7,2 mm



4,4 mm



7,2 mm

NUEVO

24,⁹⁰



150.1937

i  **8**
 Más información

250 ml

99,90

OPCIONAL

14,90

150.1914

150.1910 Juego de detección de fugas de culata para CO2

i  **3**
 Más información

INGENIOSAMENTE FLEXIBLE

53 x 29,5 x 3,2 cm

1

2 **25,5 x 23,3 x 2,4 cm**

3 **27,5 x 14,5 x 2,4 cm**

NUEVO

44,90

500.8077 Juego de bandejas de herramientas de silicona

i **2**
Más información

EcoBoost

NUEVO

180 mm + 215 mm

14 mm + 16 mm

24,90

PARA MOTORES FORD ECOBOOST DE 1,0 LITROS

PARA MOTORES FORD ECOBOOST DE 1,5 LITROS

517.1135 **Juego de llave de vaso de bujías para motores EcoBoost**

i **2**
Más información

M20 x 1.5 + M22 x 1.5

27 mm

13 mm

Con 6 filos de corte para un centrado ideal

Con ranuras de limpieza en el perno guía

179,90

150.2540 **Juego de macho de roscar con perno guía para sensores**

- Para el rectificado de roscas de sonda oxidadas y dañadas
- Ideal para los sensores de NOx y de filtro de partículas de los sistemas de escape
- Con 6 filos de corte para un centrado ideal
- Versión especialmente corta
- Con ranuras de limpieza en el perno guía

SOLUCIONADOR INTELIGENTE

NUEVO

i **1**
Más información

Macho de roscar con perno guía

• Para el rectificado de roscas de sonda oxidadas y dañadas

13 mm

Con 6 filos de corte para un centrado ideal

Con ranuras de limpieza en el perno guía

99,90

			L1	L2			
A	150.2541	Para sensores de temperatura	M12 x 1,25	55 mm	33 mm	13 mm	99,90 €
B	150.2542	Para sensores de temperatura	M14 x 1,5	45 mm	30 mm	13 mm	99,90 €
C	150.2543	Para sondas lambda	M18 x 1,5	42 mm	27 mm	13 mm	99,90 €
D	150.2544	Para sensores de NOx	M20 x 1,5	50 mm	27 mm	13 mm	99,90 €
E	150.2546	Para sensores de filtro de partículas	M22 x 1,5	50 mm	27 mm	13 mm	99,90 €

i  **1**
 Más información

19,90



1 **2**

500.7505 **Extractor de bobinas de encendido de varilla**



i  **7**
 Más información

PARA MOTORES VAG Y OPEL

69,90



1 **2** **3** **4**
5 **6** **7**

500.7570 **Juego de extractores de bobinas de encendido con mango en T para motores VAG y Opel**







i  **7**
 Más información

120 ml 120 ml



6x10
 6x6
 6x8
 6x4
 600 mm
 Ø 6x9 mm

169,90

150.1900 **Juego de bomba de presión y presión negativa**



i  **24**
 Más información



49,90

700.1280 **Juego universal de herramientas de montaje de retenes de eje y Simmerings**



i **1**
Más información

max. 165 mm

M 12 x 75 mm

30 mm

40-165 mm

3/8" 17 mm

39,90

150.3170 Extractor universal para poleas ranuradas de 2 brazos

i **1**
Más información

NUEVO

1/4" 13 mm

8 - 25 mm

Ø 3,0 mm

- Para tensar y destensar rodillos tensores de correas dentadas
- Ajustable, utilización universal
- Cuadrado conductor interior según normas DIN 3120 / ISO 1174
- Con hexágono conductor exterior de 13,0 mm
- Fosfatado

19,90

150.3046 Llave de espiga universal para rodillos tensores de correa dentada, ajustable

i **1**
Más información

Áreas de aplicación: Citroën, Peugeot, Opel y Toyota con motores de gasolina de 1,0 l y 1,2 l (código de motor: ZMZ (EBOF / EBO) / HM01 (1PP) / HMV, HMZ (EB2) / HMZ (EB2 / EB2F) / HMT (EB2D) / HMT (EB2D) / HNZ (EB2DT) / HNY (EB2DTS) / HMV (EB2M) / HMY (EB2M) / B12XE (EB2F) / D12XE (EB2FA) / B12XHL (EB2DT) / D12XHL, F12XHL (EB2ADT) / B12XHT (EB2DTS) / D12XHT, F12XHT (EB2ADTS))

9,90

400.2118 Herramienta de comprobación de correas dentadas para PSA

i **1**
Más información

M 15 x 1,5 x 71 mm

17 mm

27 mm

70 mm

34,90

150.3130 Extractor universal de 3 garras para poleas

i **22**
Más información

Petrol Diesel

OIL

- Para el montaje y desmontaje de acoples de tubos con cierre de resorte CLIC difíciles de abrir en conducciones de combustible, climatizadores, aire y sistema hidráulico
- Sin daños en los racores insertables, las conducciones de combustible ni los latiguillos de combustible
- Desconexión rápida y sencilla de las conducciones de combustible
- Para prácticamente todos los conectores de conducciones de vehículos europeos, asiáticos y americanos

115.1260 Juego de desbloqueo del conector de línea

49,90

5/16" 1/4" 5/16" 3/8" 3/8" 1/2" 5/8" 7/8"

3/8" 1/2" 5/8" 3/4" 5/16"

3/8" 1/2" 5/8"

3/4" 7/8" 5/16" x 3/8"

5/16"



Más información

CON 3873 IMPACTOS POR MINUTO, ¡LO AFLOJA TODO!

- Con 7 adaptadores para casi todos los inyectores
- Enorme efecto de impacto (3365 (6,3 bar) / 3873 (8 bar) impactos por minuto)
- Para desmontar inyectores agarratados por carbono en la culata
- Con el correspondiente adaptador, el extractor se atornilla al inyector agarratado
- Menores requisitos de espacio gracias a una construcción compacta

NUEVO



A

B

C



D



E

F

G

H



3.873 x / min

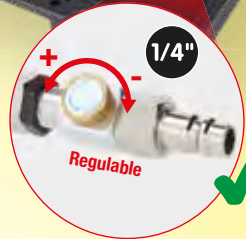

1/4"

Regulable

230 mm

223 L/min	3/4"-19 mm	108,4 dbA
6,3 bar (90 psi)	71,9 m/s²	6 mm
12 bar	119,4 dbA	M18 x 1,5

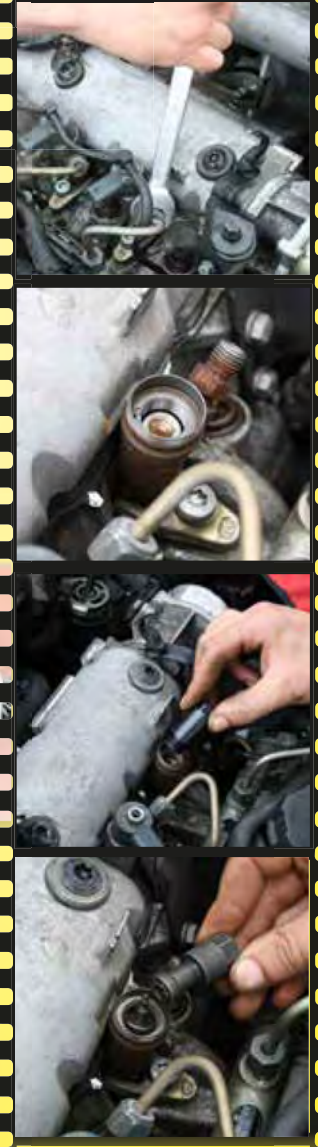

A	M25 x 1,0	Siemens
B	M20 x 1,0	Denso
C	M27 x 1,0	Siemens
D	M27/M17/10 mm	Bosch/Fiat/BMW/PSA/Mercedes/Renault
E	M18 x 1,5	Adaptadores
F	M17 x 1,0	Bosch/Mercedes
G	M16 x 1,0	Toyota
H	M14 x 1,5	Bosch/Delphi/BMW



BOSCH ✓
DENSO ✓
DELPHI ✓
SIEMENS ✓

...

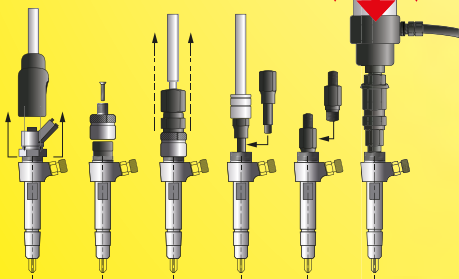

269,90

152.1130

Juego de extractores de inyectores de aire comprimido

i **6**
Más información

285 - 875 mm

FUNCIÓN TELESCÓPICA

150 - 675 mm

500g

200g

1000g

2000g

3000g

Ø 4 mm

Ø 13 mm

Ø 16 mm

Ø 19 mm

400 mm

510 mm

NUEVO

26,90

550.1090 Juego de recogedor magnético y espejo de inspección flexible y telescópico

i **1**
Más información

125 mm

6 - 24 V

4,90

550.1504 Lámpara de comprobación 6 - 24 V

i **1**
Más información

11,90

3 - 48 V

Comprobador de polaridad y tensión 3 - 48 V

550.1503

i **2**
Más información

129,90

25 m

6 - 24 V

Lámpara de comprobación funcional

150.1655

i **2**
Más información

59,90

1 Receptor

2 Emisor con pinzas de cocodrilo

150.3075 Detector de cortocircuitos





Más información





369,⁹⁰

 **Cargar la batería**
 **Carga de mantenimiento**
 **Reparación de la batería**
 **Alimentación de corriente continua**

12V ● 24V ●

Conmutables entre 12 y 24 voltios

Sensor de temperatura





Datos técnicos:

Capacidad de la batería:	12V: 75-500Ah - 24V: 45-250Ah
Intervalo de tensión:	220-240V AC, 50/60HZ
Tensión de carga:	14,4V - 25A (12V), 28,8V - 12,5A (24V)
Intervalo de frecuencia:	50 Hz
Cable:	H05RN-F 2x1,0 mm ²

550.1745 **Cargador de baterías de alta frecuencia SMARTcharger a 12 V + 24 V y 25 A/12,5 A**







Más información







367,⁹⁰



Para casi todas las baterías

Con impresora y 3 rollos de papel



Comprobador digital de sistemas de batería y carga de 12 V / 24 V, con impresora integrada

550.1649

Datos técnicos:

Indicación:	Digital
Área de trabajo CA / MCA:	40-2.000 CCA
Área de trabajo CCA:	40-2.000 CCA
Área de trabajo DIN:	40-2.000 CCA
Área de trabajo EN:	40-2.000 CCA
Área de trabajo IEC:	40-2.000 CCA
Área de trabajo JIS#:	40-2.000 CCA
Área de trabajo SAE:	40-2.000 CCA
Temperatura de trabajo:	+0 a +55 °C
Intervalo de frecuencia:	100 Hz
Intervalo de medida:	9-36 V
Exactitud de medición:	+/- 0,5 Megaohm
Intervalo de tensión:	9-36 V





Más información













599,⁹⁰



Un concepto de seguridad inteligente evita errores de manejo:

La conmutación de seguridad suministra corriente a las pinzas solo si se cumplen estas condiciones:

- Conexión (polaridad) correcta
- Conexión protegida contra cortocircuito
- Tensión correcta presente
- Batería del vehículo en buen estado

Batería de arranque de 12 V + 24 V - arrancador portátil de 1400 A

550.1720



1.400 A

i  **26**
Más información













3/8"

329,90

Juego de herramientas con herramientas aisladas para vehículos híbridos y eléctricos

117.1895

2 x		4 mm - 5,5 mm
2 x		PH1 - PH2
6 x		6 - 8 - 10 - 12 - 13 - 17 mm
1 x		185 mm
1 x		165 mm
1 x		3/8"
1 x		3/8": 200 mm
1 x		3/8": 125 mm
10 x		3/8": 8 - 10 - 11 - 12 - 13 - 14 - 16 - 17 - 19 - 22 mm
1 x		200 mm

i  **43**
Más información





















3/8"

564,90

Juego de herramientas con herramientas aisladas para vehículos híbridos y eléctricos

117.1890

4 x		2,5 - 3 - 3,5 - 4 mm
3 x		PH1 - PH2 - PH3
3 x		T20 - T25 - T30
1 x		210 mm
1 x		185 mm
1 x		165 mm
1 x		215 mm
1 x		165 mm
1 x		240 mm
2 x		10 - 25 mm
1 x		180 mm
1 x		3/8"
15 x		3/8": 6 - 7 - 8 - 9 - 10 - 11 - 12 - 13 - 14 - 16 - 17 - 18 - 19 - 20 - 22 mm
2 x		3/8": 150 - 250 mm
3 x		3/8": M8 - M10 - M12
1 x		Ø 200 mm
1 x		200 mm
1 x		500 m

i  **18**
Más información



329,90

Juego de llaves fijas con aislamiento protector

118.1500

18 x		7 - 8 - 9 - 10 - 11 - 12 - 13 - 14 - 15 - 16 - 17 - 18 - 19 - 20 - 21 - 22 - 23 - 24 mm
------	---	---

i  **1**
Más información

<44.500 V



1.680 mm

179,90

Pértiga de rescate aislada

150.0913





Más información

EL JUEGO BÁSICO PARA LA MOVILIDAD ELÉCTRICA

ecoLine



1

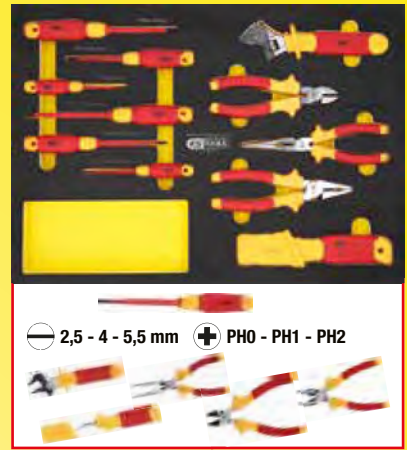

2,5 - 4 - 5,5 mm PH0 - PH1 - PH2

2

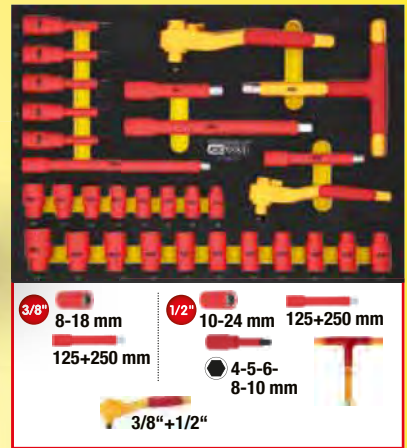

3/8" 8-18 mm 125+250 mm
1/2" 10-24 mm 125+250 mm
4-5-6-8-10 mm
3/8"+1/2"



117.0222

117.0223



Orificios cuadrados para accesorios



Cierre mediante cerradura de bombín integrada



Superficie de trabajo con inserto de gomaespuma de 10 mm de grosor



Con retorno automático y función SOFT-CLOSE



2 x frenos de rodadura y giro, Ø de ruedas: 125 mm

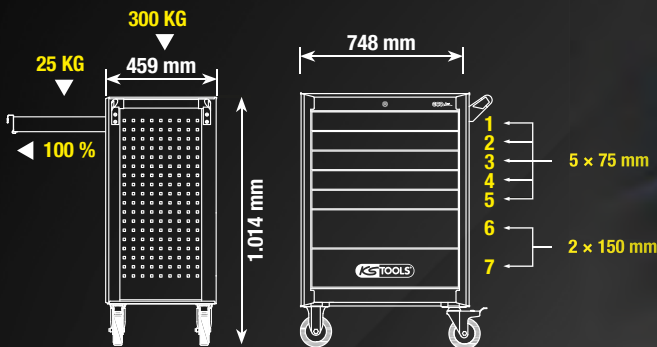

Carro de taller ECOline con 42 herramientas aisladas para vehículos híbridos y eléctricos

117.6144

1299,00

CON 42 HERRAMIENTAS

4299,00

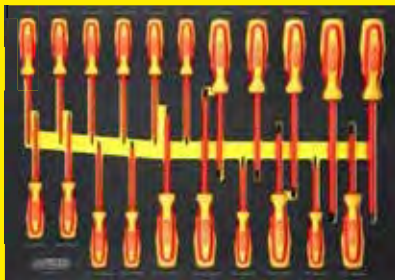

117.6155 Carro de taller PERFORMANCEplus e10 con 164 herramientas aisladas para vehículos híbridos y eléctricos

EL MÁS COMPLETO DE SU CATEGORÍA

9,90



117.0223 Rótulo de advertencia de techo con símbolo de rayo e imán



9,90

117.0222

Rótulo de advertencia de techo con símbolo de rayo y ventosa



14,90

117.0226

Rótulo de advertencia con símbolo de rayo

69,90

117.1550

Juego de postes de delimitación con cadena

2x

139,90

117.1545

2 x Barrera de tijera de plástico



Encontrará el catálogo para movilidad eléctrica con 188 páginas en www.kstools.com

i  **4**
Más información

Ø 22,0 - 28,0 mm

Ø 15,0 - 21,0 mm

Ø 17,0 - 25,0 mm

Juego de herramientas de centraje de embragues

8,90

150.2180 Ø 15,0 - 28,0 mm



i  **11**
Más información

150 kg

310 mm

450 mm

300 mm

394,90

160.0910 **Juego universal de soportes para cajas de cambios**



i  **3**
Más información

- Herramienta de llenado A montar y desmontar
- Drenaje de aceite, caudal reducido
- Control de nivel de llenado
- Drenaje de aceite, caudal máximo

24,90

9G-TRONIC

56 mm

20 mm

74,5 mm

9 mm

28,5 mm

39,5 mm

9 mm

152 mm

48 mm

150.9695



160.0910 **Juego universal de soportes para cajas de cambios**



i  **24**
Más información

¡EL MÁS COMPLETO!

199,90

CON JUEGO DE ADAPTADORES DE 23 PZS

150.9261 1/8-27 NPT Ford

150.9262 BMW, Honda, Nissan etc.

150.9263 VAG

150.9264 VAG, Porsche

150.9265 M10 x 1.0 VAG, Mini Cooper

150.9267 M12 x 1.5 Mercedes

150.9268 M24 x 1.5 VAG DSG

150.9269 M22 x 1.5 VAG CVT

150.9271 M18 x 1.5 Skoda

150.9272 M30 x 1.5 VAG, Skoda

150.9273 Universal Flexible 300 mm, Honda, Hyundai, Kia, etc.

150.9274 5/16-24 (UNF) Volvo

150.9276 M18 x 1,5 Toyota / Lexus

150.9277 M8 x 1,0 Nissan / Infinity

150.9278 ATF-Adapter V.W, Passat

150.9562 Nissan Juke M12 x 1,25

150.9563 Mini Cooper M14 x 1,5

150.9564 Nissan M10 x 1,5

150.9566 GM M12 x 1,75

150.9567 Mercedes 725-9G

150.9102 VAG 7 DSG

150.9103 VAG 7 DSG

150.9104 VAG 7 DSG

150.9105 **Juego de sistema universal de llenado de aceite de caja de cambios con juego de adaptadores de 23 pzs**

¡NUEVO!



i  **4**
Más información



111,90

\varnothing 30 mm

160.0195 Apoyo de pata telescópica McPherson para elevadores de cajas de cambios

i  **7**
Más información



6 mm

99,90



1
2
3
4

150.9545 Juego especial de ayuda de montaje de amortiguadores con muelle antirrebote

PROBADO POR EL  PARA SU SEGURIDAD.

i  **6**
Más información

Universal para el 90 % de los muelles habituales de turismos y furgonetas



\varnothing 80 - 160 mm

\varnothing 140 - 195 mm

CARGA máxima 26000 N

451,90

500.8400 Juego de tensor de muelles universal

- Ideal para el montaje y desmontaje seguros de las patas telescópicas McPherson
- Necesario para los cambios de amortiguador o de muelle helicoidal
- Universal para el 90 % de los muelles habituales de turismos y furgonetas
- Una alternativa asequible y sólida ante los tensores de muelles convencionales
- También apto para muelles cónicos y esféricos
- Con homologación del TÜV

Datos técnicos:	
Máx. presión de muelle:	2600 kg
Máx. anchura de agarre:	355,0
Muelles admitidos:	80,0 - 195,0 mm

PROBADO POR EL



PARA SU SEGURIDAD.

i **11**
Más información

1/2" x 1/2", 100 Nm

Ø 30 mm

Ø 90 - 140 mm

372,90

500.8765 Juego de llaves de centraje telescópicas para muelles interiores de Audi y Seat

PARA EXPANSIÓN

i **2**
Más información

Ø 95-110 mm

**PARA EL TENSOR DE MUELLES
500.8755 + 500.8765**

Áreas de aplicación:
Mercedes Clase E (W211 / W212), Clase C (W204), GLA (X156), GLK (X204),
Ford Focus II (MK2), BMW Serie 1 (E81), Volkswagen Passat (B8 / 3G)

99,90

500.8770 Par de soportes para muelles Ø 95-110 mm

PARA EXPANSIÓN

i **9**
Más información

Ø 30 mm

Ø 90 - 140 mm

Ø 75 - 115 mm

338,90

500.8755 Juego de llaves de centraje telescópicas universales para muelles interiores

WARNING - ACHTUNG - ADVARSEL
ADVERTENCIA - AVERTISSEMENT

PARA EL 95 % DE VEHÍCULOS



Más información



1149,00

Tensor de muelles de aire comprimido para amortiguadores, max. 10 bar

500.8800



Más información



1599,00

Tensor de muelles de aire comprimido con doble cilindro para amortiguadores

500.8810



Más información

- Manejo sencillo
- Acero especial para herramientas
- Ideal para sostener patas telescópicas
- Óptimo para un apoyo seguro durante el montaje y desmontaje
- Con 4 pernos de fijación y 4 pernos roscados
- El suministro se realiza mediante 2 anillos de retención para el montaje

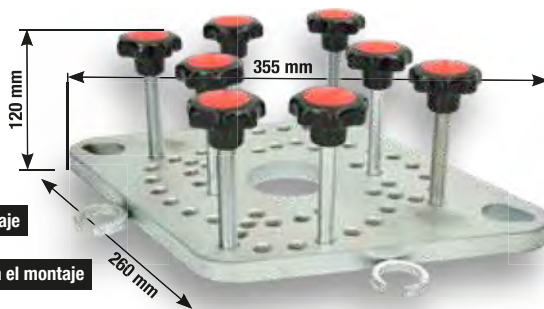

281,90



500.8801

Plato adaptador para tensor de muelles de aire comprimido para amortiguadores

JUEGO DE TENSORES DE MUELLES CON PLACA ADAPTADORA



Más información



Tensor de muelles de aire comprimido para amortiguadores con placa adaptadora

1349,00

500.8805



Más información



Tensor de muelles de aire comprimido con doble cilindro y placa adaptadora para amortiguadores

1799,00

500.8815

PARA CONFIGURAR A SU GUSTO



440.9051



1199,⁹⁰

568 mm
XL
1429 mm

MÁS GRANDE DE LO QUE PARECE

FRENO

TLE 51

440.9087



2499,⁹⁰

SILENTBLOCK

TLE 87

440.9025

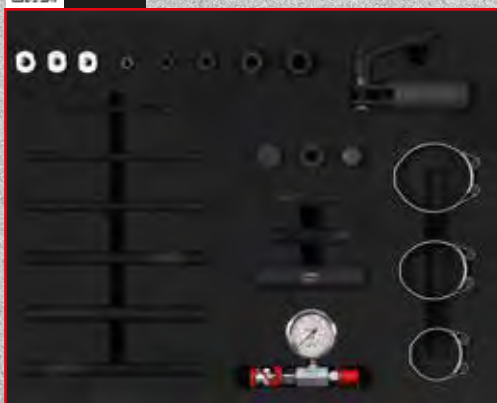

CILINDRO HIDRÁULICO SIN HERRAMIENTAS DE ACCIONAMIENTO

440.9161



3399,⁹⁰

RODAMIENTO DE RUEDA COMPACTO

TLE 61

440.9026

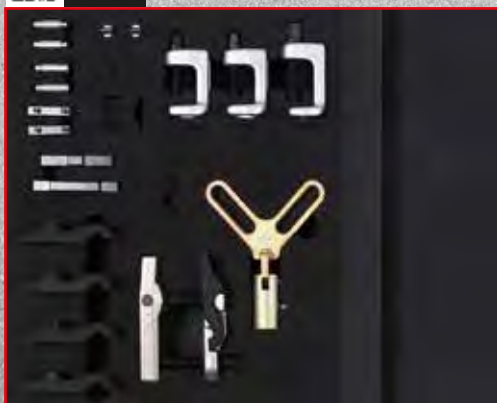

EJE

MITAD DE LA BATALLA *MODULO 2*

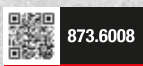

873.6008

PERFORMANCEplus P40 Carro de taller NEGRO/ROJO con 4 cajones

2760,50

SIN HERRAMIENTAS

Más información

2200 mm

899,90

Juego de bomba hidráulica con bandeja para P40

440.9004

999,90



440.9076



1999,90



RODAMIENTO DE RUEDA



799,90



440.9061



1899,90



AMORTIGUADOR



i  **1**
Más información

99,90

max. 8 bar

450 mm

1/4" PT

Para fuelles de eje universales

515.3100 Aparato de montaje de aire comprimido para fuelles de eje

i  **1**
Más información

100 mm

Ø 30 mm

255 mm

49,90

150.1850 Extractor universal de árboles de transmisión

i  **1**
Más información

VA FE

0 - 45 mm

270 mm

39,90

115.1056 Alicates para abrazaderas de mangueras para el par de apriete

i  **1**
Más información

max. 12 mm

49,90

115.1590 Alicates de tensado de bridas de cable de acero inoxidable con cierre de bola

a partir de 25,90

Brida de cable de acero inoxidable con cierre de bola
200 - 350 mm

115.1591		100	4,6 x 200 mm	25,90 €
115.1592		100	4,6 x 250 mm	25,90 €
115.1593		100	4,6 x 350 mm	28,90 €
115.1594		100	4,6 x 500 mm	37,90 €

i  **1**
Más información

10 mm

UNIVERSAL

39,90

700.5662 Herramienta de expansión de orificios de presión

i  **1**
Más información

24,90

Llave de vaso especial para rótulas de dirección de Mercedes

150.1721  Mercedes W167, W205, W213, W238, W253, W25



i  **6**
Más información

369,90

Juego de cinceles Vibro-Impact de aire comprimido

515.3880

- 110 mm
- 110 mm
- 130 mm
- 100 x 25 x 12 mm

10 mm

10 mm

10 mm

10 mm

31 x 1 seg.

VIBRO-POWER 515.3881

152880316

VIPRO



i  **3**
Más información

31,90

Juego de botadores para tornillos de unión

700.5635

10 mm



i  **1**
Más información

159,90

Herramienta de retirada Vibro-Impact para brazos de acoplamiento

150.1608

- Afijamiento de brazos de acoplamiento, contratueras o uniones roscadas de la zona de los ejes, etc. asistido por vibración
- El perno de vibración especial permite aplicar un impulso de impacto a la unión roscada a aflojar, lo que deshace la oxidación y apoya el proceso de aflojamiento
- Adaptador para cincel neumático (10 mm) para su uso con un martillo de impacto neumático convencional

27 mm

290 mm

10 mm

65 mm





Más información



700.1495 Palanca universal para ejes, con cadena

- Gracias a su cadena flexible, permite presionar los brazos transversales de las formas más diversas sin esfuerzo



Más información

121,90

- Resistente husillo de rosca trapezoidal
- Pedal para ajuste fino (20 mm)
- La ayuda ideal en numerosas situaciones del taller



160.0342 Caballete telescópico



Más información



911.6187 Palanca articulada telescópica de cabezal rodante



Más información

99,90



700.1465 Comprobador de juego axial



Más información

CON BLOQUEO RÁPIDO



451,90

1000 W

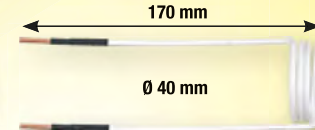
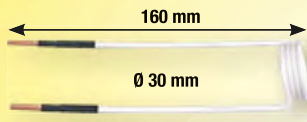

500.8605 Juego de pistolas calentadoras de inducción



OPCIONAL

129,90

500.8440

2.ª GENERACIÓN - 2.ª GENERACIÓN - 2.ª GENERACIÓN



Más información

¡ARRIBA ESOS GANCHOS!

NUEVO

14,90

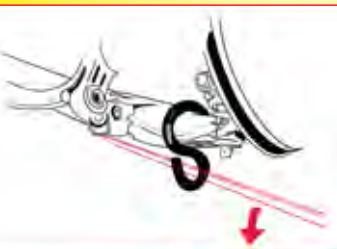

Gancho para palanca de ejes universal

700.1499

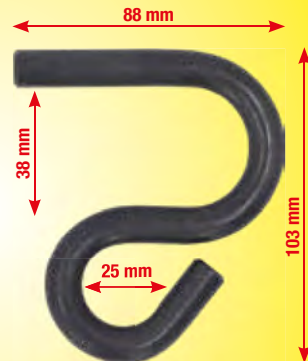

Su forma especial permite una colocación muy ceñida a la rótula de dirección

Palanca especial para el montaje y desmontaje profesionales y cuidadosos de componentes de ejes



Más información

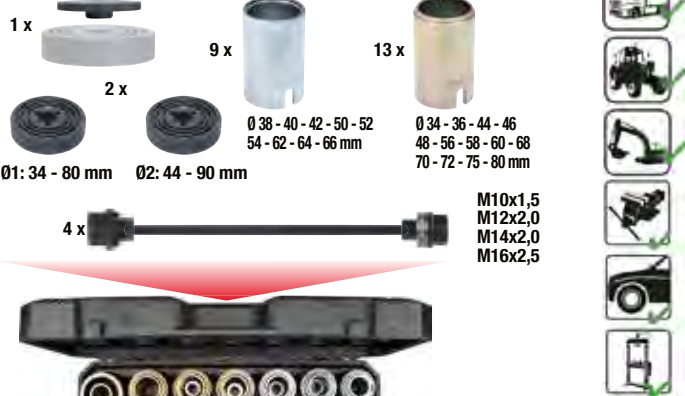

700.1550 Juego de manguitos de presión y tracción

299,90



i **22**
Más información

T0c M/1R Zz W16 / M1J M22

700.2355 **Juego de manguitos de presión escalonados** **499,90**

Ø / mm

42	40	38	36	34	#1
32	30	28	26	24	#2
					#3
					#4

M12 M10 TR20

i **4**
Más información

79,90

30-35 mm 35-40 mm 40-45 mm

360 mm

150.1125 **Juego de llaves especiales para rótulas de dirección** **1/2" / 32 mm**

i **2**
Más información

M12

NUEVO

115 mm 72 mm

19,90

Juego de llaves de vaso de impacto con punta especial para tornillos multilaterales (XZN®)

515.0595 **1/2"**

i **30**
Más información

700.1530 **Juego universal de extractores de cubos de rueda y árboles de transmisión**

1 x Ø 90 - 130 mm

1 x

4 x M 14

4 x M12 x 1,25 M12 x 1,5

4 x M12 x 1,25 M12 x 1,5 M14 x 1,5

1 x M18 x 2,5 x 230 mm

M57 x 2

4,3 Kg

224,90

MENOS PERSONAL, MÁS BENEFICIOS.

¡CORTE Y RETIRE LA LUNA SIN AYUDA!

140.2630

Desmontador de parabrisas universal para un solo operario

- Ideal para el desmontaje profesional y cuidadoso de parabrisas adheridos, así como la mayoría de lunetas traseras y lunas de ventanilla
- Con gran rodillo de desvío, lo que reduce el esfuerzo necesario y minimiza el peligro de rotura del hilo
- Guiado de hilo inmediatamente frente a la luna, lo que elimina en la mayoría de los casos el trabajo de desmontaje de elementos de revestimiento
- Manejo sencillo por una sola persona
- Ventosa de bomba de calidad especialmente elevada para una sujeción segura a la luna



ONE MAN CUT

NUEVO

Juego profesional de paneles protectores, 4 pzs
2x 270x200 mm + 2x 450x300 mm

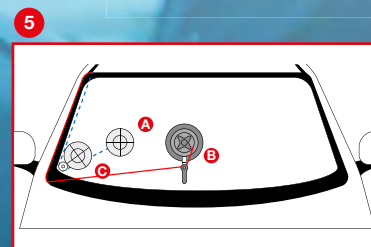
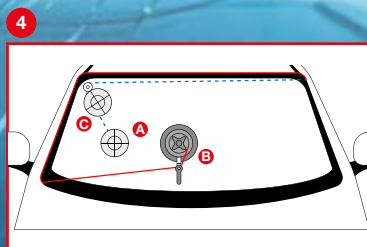
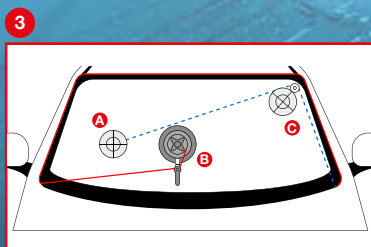
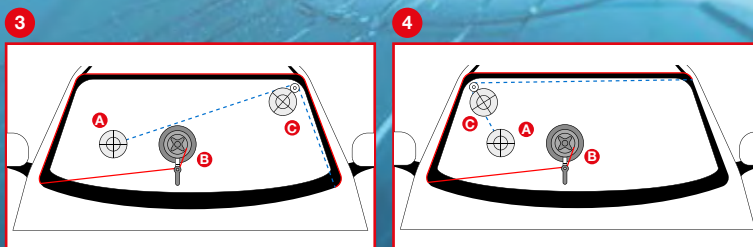
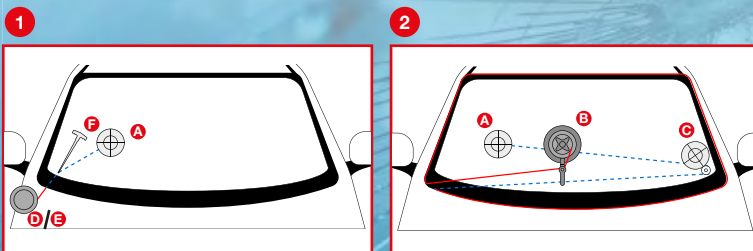

599,90

Incluyendo



NUEVO

1
Más información

TAMBIÉN PARA DOT5.1, ENV4 Y ENV6

- Dot3 ✓
- Dot4 ✓

0 20 mm

155 mm

14,90

150.1969 Analizador de líquido de frenos para DOT y ENV

1
Más información

VITON®
EKM

27,90

150.8258 Botella de pulverización con bomba para limpiador de frenos

Especial para limpiadores de frenos

2
Más información

10,90

150.1935 Juego de ganchos universales, deformables

2
Más información

14,90

150.2235 Juego de ganchos universales, rígidos

12
Más información

1/2" 11,5 mm 14 mm 15 mm 20 mm AS 22 mm

1/4" 9 x 20 mm

3/8" 7 x 72 mm
7 x 92 mm
9 x 50 mm
11 x 100 mm

3/8" 7 x 25 - 8 x 25 mm

49,90

150.2400 Juego de llaves de vaso especiales para la unión atornillada de la pinza de freno

41
Más información

99,90

150.1970 Juego de herramientas de ajuste de pistones de freno



Más información

EL GENIO UNIVERSAL

UNIVERSAL
Para el 95% de vehículos

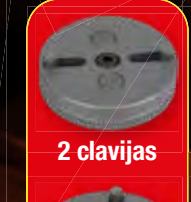

2 clavijas



3 clavijas



3/8"



4 clavijas



129,90



150.2440 Juego de herramientas universales de ajuste de pistones de freno



Más información

699,90



5L



160.0700 Aparato de mantenimiento de frenos KS5

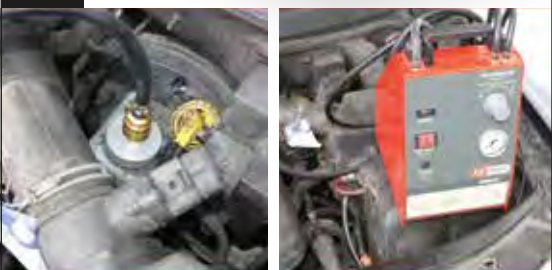

Más información

49,90



360°

min. 18 mm

Ajuste universal



Max. 70 mm

Min. 28 mm

160.0718 Adaptador de boquilla de purga universal, ajustables



Más información

TOYOTA & LEXUS

NUEVO

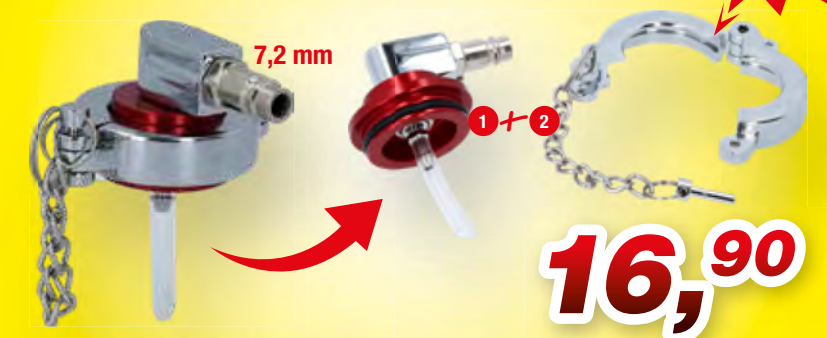

7,2 mm

1 + 2

16,90

160.0719 Adaptador universal de boquilla de purga para Toyota y Lexus

i Más información **6**

1.200 mm

STOP

11 mm

10 mm

9 mm

8 mm

7 mm

69,90

160.0725 Juego de llaves de purga para frenos

i Más información **11**

SOLUCIÓN COMPLETA

1.200 mm

STOP

9x12 mm

180 mm

11 mm

10 mm

11 mm

7 mm

11 mm

10 mm

11 mm

12 mm

29 mm

39 mm

45 mm

60 mm

70 mm

75 mm

85 mm

NUEVO

74,90

518.0320 Juego de herramientas de purga de frenos para VAG

i Más información **1**

4,75 mm (3/16")

21 mm

31 mm

41 mm

61 mm

76 mm

39,90

120.1006 Herramienta de doblado de conductos de freno

i Más información **1**

4,75 mm (3/16")

6,35 mm (1/4")

29,90

120.1004 Herramienta de enderezado y doblado de conductos de freno

① Curvar

② Duplicar

③ Enderezar

OUT IN



Más información



3/8"

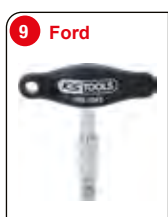

24,90

Juego de perfiles especiales de servicio de aceite de 3/8" para tornillos de drenaje de aceite de plástico, 9 pzs

150.1040



Más información



69,90

- Una herramienta para rectificar el asiento de estanquidad de los tornillos de drenaje de aceite
- La rectificación del asiento de estanquidad garantiza una estanquidad impecable en el área del tornillo de drenaje de aceite
- Centraje y orientación exactos respecto de la superficie de estanquidad
- Juego con adaptador para tornillos de drenaje de aceite originales y tornillo de reparación de rosca con sobremedida
- En un resistente maletín de plástico

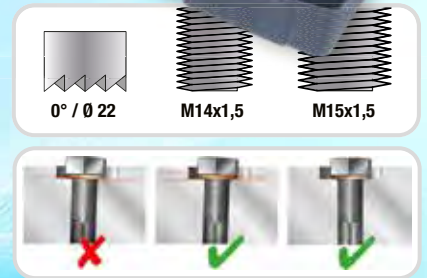

150.1485

Juego de fresas de planear para asientos de estanquidad de tornillos de drenaje de aceite



Más información



150.9359

Cubeto de retención 7,5 litros

i  **30**
Más información

1/2" 21 mm
 Ø 63 - 102 mm

99,90

3/8"

65-14, 65/67-14, 66-6, 68-14, 73-14, 74-15, 74/76-15, 75/77-15, 76-8, 76-12, 76-14, 76-30, 78-15, 80-15, 80/82-15, 86-18, 86-16, 90-15, 92-10, 93-15, 93-36, 93-45, 95-15, 96-18, 100-15, 106-15, 108-15, 108-18

150.9350 **3/8" Juego de llaves para filtros de aceite**



i  **24**
Más información

2,0 L

99,90

VW Lexus Lotus Ford Nissan
 Subaru Mitsubishi Land Rover Hyundai Audi
 Chrysler Toyota Citroën Volvo Cadillac
 Citroën Buick Volvo Buick Universal

150.9130 **MASTER Juego de embudos de llenado de aceite con brazo angular giratorio**



i  **4**
Más información

PARA VAG

Con brazo angular giratorio para lugares de difícil acceso

14,90

Juego de embudos de llenado de aceite con brazo angular giratorio para VAG

150.9155

2,0 L



¡PLATAFORMA HACIA EL ÉXITO!

De goma maciza

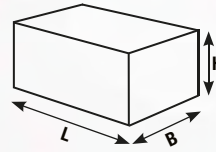

Componentes	L mm	B mm	H mm		
160.0476	1	160	120	20	4, ⁹⁰ €
160.0477	1	160	120	30	6, ⁹⁰ €
160.0478	1	160	120	40	8, ⁹⁰ €
160.0479	1	160	120	60	12, ⁹⁰ €
160.0480	1	160	120	80	16, ⁹⁰ €
160.0481	1	160	120	100	20, ⁹⁰ €
160.0482	1	160	120	115	23, ⁹⁰ €
160.0483	1	116,5	116,5	36,5	5, ⁹⁰ €
160.0499	1	160	120	85	17, ⁹⁰ €

NUEVO



PE (polietileno)

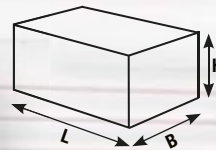

Componentes	L mm	B mm	H mm		
160.0437	1	250	150	55	14, ⁹⁰ €
160.0438	1	250	150	100	26, ⁹⁰ €
160.0486	1	340	150	55	19, ⁹⁰ €
160.0489	1	340	130	100	31, ⁹⁰ €

NUEVO



De caucho macizo con núcleo reforzado



NUEVO

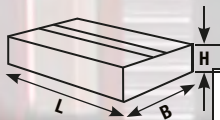

Componentes	L mm	B mm	H mm		
160.0484	1	373	100	35	39, ⁹⁰ €



De plástico de alta resistencia



NUEVO

- Model 3 ✓
- Model S ✓
- Model X ✓
- Model Y ✓



De goma maciza

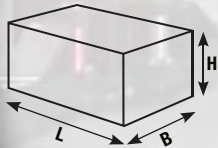

Componentes	L mm	B mm	H mm		
160.0391-TD	4	155	125	35	34, ⁹⁰ €



De goma maciza



NUEVO

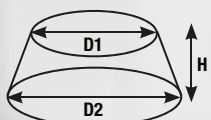

Componentes	D1 mm	D2 mm	H mm		
160.0485	1	78	105	60	9, ⁹⁰ €

160.0460 Tesla Model 3, S, X, Y

23,⁹⁰



De caucho y chapa de acero

Más información

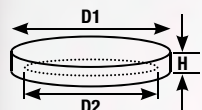

ACERO



	D1 mm	D2 mm	H mm	Ravaglioli	Grazia	OMCN	Intertech	MAHA	Werther	Nussbaum	AMI	Twin Bush	Sirio	Space	Launch	RP Tools	J.A. Becker	ATH	HOFMANN	Hermann		
A	160.0463	120	113	22				✓														8,90 €
B	160.0465	123	108	25	✓				✓													8,90 €
C	160.0475	120	110	19													✓	✓	✓	✓		8,90 €



De goma

Más información

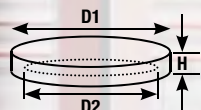

GOMA



	D1 mm	D2 mm	H mm	Ravaglioli	Grazia	OMCN	Intertech	MAHA	Werther	Nussbaum	AMI	Twin Bush	Sirio	Space	Launch	RP Tools	J.A. Becker	ATH	HOFMANN	Hermann		
A	160.0466	125	120	24						✓	✓											11,90 €
B	160.0467	140	130	25								✓										5,90 €
C	160.0468	100	85	14	✓								✓	✓								4,90 €
D	160.0464	120	113	23				✓														4,90 €
E	160.0469	120	108	32								✓			✓	✓						7,90 €
F	160.0470	150	130	23	✓																	4,90 €
G	160.0471	140	125	30								✓										7,90 €
H	160.0472	130	125	14	✓								✓	✓								6,90 €
I	160.0473	120	105	30								✓	✓	✓								6,90 €
J	160.0474	120	110	19													✓	✓	✓	✓		4,90 €
K	160.0490	100	80	21	✓													✓	✓	✓	✓	3,90 €
L	160.0491	120	108	26	✓	✓																4,90 €
M	160.0492	120	110	26	✓	✓																4,90 €
N	160.0493	145	108	24	✓		✓															7,90 €
O	160.0494	145	135	26	✓																	6,90 €
P	160.0495	160	135	28			✓															6,90 €
Q	160.0496	140	103	25						✓												7,90 €
R	160.0497	150	127	25	✓																	5,90 €
S	160.0498	140	132	28																		8,90 €

i  **1**
Más información

7,90

800.0156 Recipiente magnético plástico, Ø 150 mm





i  **1**
Más información

9,90

150.2032 Levantaválvulas de neumáticos de metal, 330 mm

i  **1**
Más información

27,90

911.8135 Palanca de montaje y para neumáticos Runflat





i  **1**
Más información

49,90

800.0190 Soporte magnético, metal, 390 mm





i  **1**
Más información

19,90

515.1950 Manómetro de presión de neumáticos

600 mm

0 - 12 bar

1/4" PT





i  **1**
Más información

GRADUADO

61,90

515.1960 Manómetro de presión de aire de neumáticos graduado

400 mm

0 - 10 bar

1/4" PT





i  **5**
Más información

56,90

150.1070 Juego de vulcanización de neumáticos para vehículos, con hilos de 100 mm

60 x 100 mm

70 g

9 mm

OPCIONAL

60 unidades

17,90

150.1072













i **1**
Más información

89,90

Juego de lijadora de cubos de rueda de aluminio Ø 150 mm, Ø interior 90 mm

100.5080

90 mm
150 mm

OPCIONAL

34,90

100.5077

ANTES: **DESPUÉS:**

i **4**
Más información

8 mm
10 mm
9 mm
8 mm

NUEVO

Juego de llaves de vaso especiales para llantas de aluminio OZ de varias piezas

14,90

515.0795

i **3**
Más información

39,90

1/2" Juego de llaves de vaso de impacto de perfil helicoidal, 3 pzs, 17-21 mm

913.1270 17 - 19 - 21 mm

i **2**
Más información

19,5 mm
18,5 mm
21,5 mm
20,5 mm

+

Juego de llaves de vaso de impacto especiales para llantas de aluminio de Ford, 18,5 / 19,5 / 20,5 / 21,5 mm

27,90

515.0895 18,5 - 19,5 - 20,5 - 21,5 mm

i **1**
Más información

PARA MERCEDES

max. 75 Nm

17,90

Prolongador de torsión de impacto 1/2", 75 Nm

515.1491



Más información



Juego de seguridad de desmontaje de ruedas



59,90

913.1480 18 - 19 - 20 - 21 - 22 - 23 - 24 - 25 mm



Más información

Juego de desmontaje de cerraduras de llanta



Ø 21,5 mm



Ø 16 mm



Ø 21,5 mm



Ø 10,5 mm



Ø 9,5 mm



Ambos lados utilizables



Con mango protector



14 mm

Gomaespuma

139,90



913.1430



UNIVERSAL Y GENIAL: ¡SE ADAPTAN A CUALQUIER PERFIL!

ROBUSTOS JUEGOS DE LLAVES DE VASO DE IMPACTO DE 1/2" PARA LLANTAS DE ALUMINIO

1

Más información

21 mm 19 mm 17 mm

17,90

515.1070 1/2" 17 - 19 - 21 mm

2

Más información

15 mm 17 mm 19 mm 21 mm 22 mm

24,90

515.0870 1/2" 15 - 17 - 19 - 21 - 22 mm

3

Más información

17 mm 15 mm 19 mm 22 mm 23 mm 21 mm 17 mm 21 mm 24 mm

69,90

515.0890 1/2" 15 - 17 - 19 - 21 - 22 - 23 - 24 mm 7/8" 17 mm MS21

4

Más información

15 mm 17 mm 19 mm 21 mm 22 mm 23 mm 24 mm 17 mm 21 mm

139,90

EL TODOTERRENO INTEGRAL

515.0885 1/2" 15 - 17 - 19 - 21 - 22 - 23 - 24 mm 7/8" 17 mm MS21 17 - 19 - 21 mm 18,5 / 19,5 - 20,5 / 21,5 - 17,5 / 22,5 mm

	515.1072 15 mm	515.1073 17 mm	515.1075 19 mm	515.1076 21 mm	515.1077 22 mm	515.1078 23 mm	515.1079 24 mm	515.1089 Tesla 7/8"	515.2055 Mercedes 17 mm	515.2060 Hyundai KIA MS21	913.1971 Llave de vaso con interior espiral 17 mm	913.1972 Llave de vaso con interior espiral 19 mm	913.1973 Llave de vaso con interior espiral 21 mm	515.0896 Ford 18,5 / 19,5 mm	515.0897 Ford 20,5 / 21,5 mm	515.0899 Ford 17,5 / 22,5 mm	515.1134 Protegiador de impacto, 75 mm
1	X	✓	✓	✓	X	X	X	X	X	X	X	X	X	X	X	X	X
2	✓	✓	✓	✓	✓	X	X	X	X	X	X	X	X	X	X	X	X
3	✓	✓	✓	✓	✓	✓	✓	✓	✓	✓	X	X	X	X	X	X	X
4	✓	✓	✓	✓	✓	✓	✓	✓	✓	✓	✓	✓	✓	✓	✓	✓	✓

Más información

Recargable con cable USB-C (incluido)

16,90

350 Lúmenes

POWER-AREA
Li-Ion
800mAh

165 mm

150.4400

Lámpara de inspección led COB
Stripe de 350 lúmenes con led de foco UV y puntero láser

Con puntero láser

max. 3 h

3 h

IP20

+

+

+

Más información

140 mm

85 Lúmenes

14,90

25 m

25 m

max. 10 h

IPX3

+

+

+

2 x AAA

Linterna de bolsillo perfectLight 85 lúmenes

150.4370

Más información

MAX. 350 Lúmenes

MAX. 100 Lúmenes

270°

On/Off

Conmutador de sensor

Li-Ion 3,7 V 1200 mAh

Power Display

Sensor de movimiento

XPE LED 2 niveles de luz

COB LED 3 niveles de luz

Ajuste de tamaño

max. 8 h

4,5 h

+

+

95 g

¡IMPRESINDIBLE!
PARA EL TALLER O AL AIRE LIBRE

14,90

On/Off

Modi	COB 100%	COB 40%	COB rot	XPE 100%	XPE 40%
LED	270° 3 Watt COB LED			1 Watt High Power XPE LED	
40%	350 LM	150 LM	-	100 LM	40 LM
	3 h	6 h	8 h	4 h	8 h

17,90

Más información

360°

250 Lúmenes

500 Lúmenes

USB

ON OFF

Batería de iones de litio de 1200 mAh (incluida)

3 pilas AAA (no incluidas)

Con función de batería externa USB

20 %	●
40 %	●●
60 %	●●●
80 %	●●●●
100 %	●●●●●

150.4510

max. 3 h

3 h

+

IP65

19,90

Más información

130 Lúmenes

300 Lúmenes

ON OFF

USB-A OUT

USB-C IN

Batería de iones de litio integrada 1.200 mAh

20 %	●
40 %	●●
60 %	●●●
80 %	●●●●
100 %	●●●●●

150.4505

max. 3 h

3 h

+

IP65

16,50

Más información

60 Lúmenes

150 Lúmenes

360°

180°

Micro USB

ON OFF

20 %	●
40 %	●●
60 %	●●●
80 %	●●●●
100 %	●●●●●

150.4495

max. 3,5 h

2,5 h

IP20

37,50

Más información

250 Lúmenes

550 Lúmenes

ON OFF

USB-A OUT

USB-C IN

20 %	●
40 %	●●
60 %	●●●
80 %	●●●●
100 %	●●●●●

150.4490

max. 3,5 h

3 h

+

IP65

i  **11**
 Más información



20-200 Nm

1/2"

500 mm

119,90

516.2400 **1/2"** **10 - 13 - 17 - 19 - 21 - 24 mm**

DIN EN ISO 6789
Certificado
 Exactitud $\pm 1,3\%$

KALIBER-KONFORMITÄTSERKLÄRUNG

10 mm **13 mm** **17 mm** **19 mm** **21 mm** **24 mm**

17 mm **19 mm** **21 mm**

125 mm

119,90

i  **8**
 Más información

CAMBIO DE NEUMÁTICOS EN TIEMPO RÉCORD

21 mm **19 mm** **17 mm**

1/2"

1600 Nm

2 x

Ø 150 mm

0 - 12 bar

10 m

NUEVO

119,90

515.2100

THE DEVIL

Su distribuidor local

4 042146 956632

LL23-06ES_EUR

KS Tools Werkzeuge - Maschinen GmbH
 Seligenstädter Grund 10 - 12
 D-63150 Heusenstamm
 ALEMANIA

Mail: aftersales@kstools.com
 Web: www.kstools.com

Con la publicación de este folleto se anulan todos los precios publicados anteriormente. Venta sólo en establecimientos especializados. No se ofrece garantía alguna con respecto a erratas y datos incorrectos. Reservado el derecho a realizar modificaciones técnicas. Todos los precios son en euros y sin IVA y están vigentes hasta el 30-09-2024.