

Universālais dzinēja iestatīšanas instrumentu komplekts, 20-daļīgs

Preces Nr.: 400.0150
EAN: 4042146424933
Speciāla cena: €212,00 *



Apraksts

- paredzēts profesionālam dzinēja remontam
- paredzēts kloķvārpstas vai sadales vārpstas bloķēšanai
- zobsiksna nomaīņai
- paredzēts arī Twin-Cam dubultās sadales vārpstas bloķēšanai
- ļoti precīza forma
- izturīgā skārda koferī







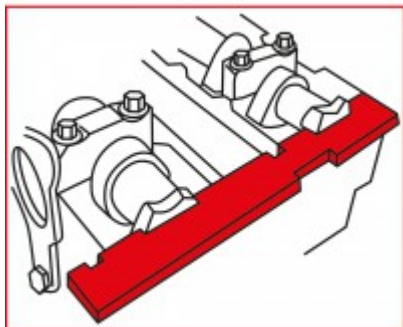



Pielietojuma jomas / paredzēts: universāli izmantojams pie daudziem transportlīdzekļiem, jo īpaši **Audi, Citroën, Ford, Honda, Land Rover, Mazda, MG, Peugeot, Rover, Opel** benzīna un dīzeļdegvielas dzinējiem ar vienkāršo un dubulto sadales vārpstu





Īpašības

Audi dzinēja kods:	AFB, AKE, AKF, AKN, AYM, BAU, BCZ, BDG, BDH, BFC
Chrysler dzinēja kods:	EDJ
Ford dzinēja kods:	ALDA, AZBA, AZBC, AZWA, BHPA, BOA, BOB, BRC, BRG, BRT, B4A, B4T, C9DC, EDBB, EDBD, EDDB, EDDC, EDDD, EDDF, EYDB, EYDC, EYDF, EYDG, EYDI, EYDJ, EYDL, EYPA, EYPC, E5FA, E5FC, E5SA, E5SB, FFBA, FFDA, FFWA, FXFA, G6DA, G6DB, G6DC, G6DD, G6DE, G6DF, G6DG, HCPA
Honda dzinēja kods:	20T2N, 20T2R
Iepakojuma saturs:	1
Iesaiņojuma augstums, mm:	48
Iesaiņojuma garums, mm:	410
Iesaiņojuma platums, mm:	185
LDV dzinēja kods:	4EB, 4HB
PSA dzinēja kods:	C1A, HAZ (TU1CP), HFV (TU1A), HFX (TU1A), HFX (TU1JP), H1A, KDY (TU3FM), KFT (TU3A), KFV (ET3J4), KFV (TU3A), KFV (TU3JP), KFW (TU3A), KFX (TU3JP), K1F, K1G, K2A, K2B, K2D, K3A, K9A (TUD3), K9Y (TUD3Y), M4A, NFR (TU5JP4B), NFS (TU5JP4S), NFU (TU5JP4), NFZ
Pielietojuma joma:	universāls
Rover dzinēja kods:	XUD 7TE, 20 T2N
Volkswagen dzinēja kods:	AAF, ACU, AET, AFB, AGX, AHD, AKN, ANJ, APA, APL, AVR, AVT, BAU, BBE, BBF, BDG, BDH
detalās komplektā:	20
svars, g:	1377



Sastāv no

Preces Nr.	Skaitis	Prece	Ieteicamā mazumtirdzniecības cena: (neskaitot PVN)
400.0151	1 x	 Sadales vārpstas bloķēšanas instruments, 60 x 32 x 14 mm	Informācija: Raksts nav pieejams pasūtīšanai
400.0152	1 x	 Sadales vārpstas bloķēšanas instruments, 70 mm	Informācija: Raksts nav pieejams pasūtīšanai
400.0153	1 x	 4-kanšu spriegotājruļļu atslēga, 8,0 mm	Informācija: Raksts nav pieejams pasūtīšanai
400.0154	1 x	 Sadales vārpstas iestatīšanas lineāls, 200 mm	Informācija: Raksts nav pieejams pasūtīšanai
400.0155	1 x	 Kloķvārpstas stiprinājuma tapnis, Ø 5 mm	Informācija: Raksts nav pieejams pasūtīšanai
400.0156	1 x	 Kloķvārpstas stiprinājuma tapnis, Ø 6,0 mm	Informācija: Raksts nav pieejams pasūtīšanai
400.0157	1 x	 Spararata stiprinājuma stienis, Ø 10,0 mm, Iss (2)	€6,00 *
400.0158	1 x	 Kloķvārpstas fiksēšanas tapnis (2), Ø 8,5 mm	Informācija: Raksts nav pieejams pasūtīšanai
400.0159	1 x	 Kloķvārpstas stiprinājuma tapnis	Informācija: Raksts nav pieejams pasūtīšanai
400.0160	1 x	 Sadales vārpstas iestatīšanas mērinstruments (2), 38 x 44 mm	Informācija: Raksts nav pieejams pasūtīšanai
400.0161	1 x	 Kloķvārpstas augšējā maiņas punkta fiksēšanas tapnis, 102 mm	Informācija: Raksts nav pieejams pasūtīšanai

400.0162	1 x		Sadales vārpstas bloķēšanas ierīce, Opel / Saab modeļiem, zila	Informācija: Raksts nav pieejams pasūtīšanai
400.0163	1 x		Sadales vārpstas bloķēšanas ierīce, GM / Opel modeļiem, zelta	Informācija: Raksts nav pieejams pasūtīšanai
400.0164	1 x		Stiprinājuma tapnis, Ø 6,6 mm (2)	Informācija: Raksts nav pieejams pasūtīšanai
400.0165	2 x		Sadales vārpstas fiksēšanas tapnis, 5,0 mm	Informācija: Raksts nav pieejams pasūtīšanai