

Purkštuvo purkštukų nuėmimo įrankių rinkinys, skirtas VAG, 24 dalių

Prekės Nr.: 152.1350

EAN: 4042146590911

Rekomenduojama mažmeninė kaina: 543,71 € *



Aprašymas

- idealiai tinka inžektoriams išmontuoti
- tinka FSI, SDI, TDI, Common-Rail ir varikliams su siurbliu ir purkštukais
- Patvari konstrukcija
- naudojama išmontuojant užstrigusius variklio cilindro bloko inžektorius
- Variklio cilindro bloko galvutė kaip pagalbiniė atrama nėra naudojama
- inžektorius nėra pakreipiamas
- su įvairiais adapteriais
- labai anglingas specialusis plienas





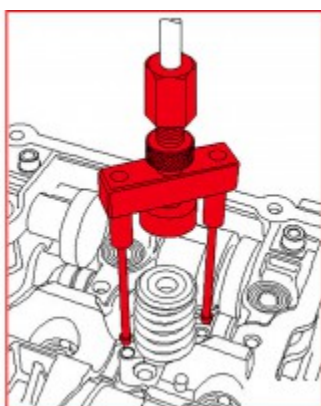
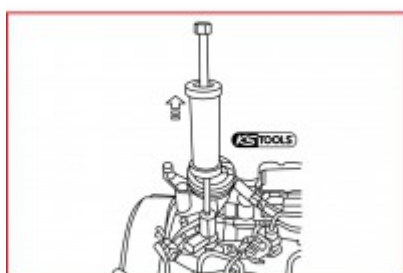











Charakteristikos

Komplekto dalys:	24
Pakuotės aukštis, mm:	90
Pakuotės ilgis, mm:	390
Pakuotės plotis, mm:	298
Pakuotės turinys:	1
Svoris gramais:	3000



Susideda iš

Prekės Nr.	Kiekis	Prekė	Rekomenduojama mažmeninė kaina: (be PVM)
152.1351	1 x	 Rankena, skirta 152.1350	59,38 € *
152.1352	1 x	 Balansavimo svarmuo, skirtas 152.1350	55,61 € *
152.1353	1 x	 Kreipiamasis strypas, skirtas 152.1350	10,49 € *
152.1354	1 x	 Kreipiamasis strypas su veržle, skirtas 152.1350	18,86 € *
152.1355	1 x	 Inžektorinio siurblio ištraukimo įtaisas, skirtas 152.1350	77,12 € *
152.1356	1 x	 Žalvarinė įvorė Nr. 1, skirta 152.1350	18,86 € *
152.1357	1 x	 Žalvarinė įvorė Nr. 2, skirta 152.1350	18,86 € *

152.1358	1 x		Žalvarinė įvorė Nr. 3, skirta 152.1350	18,86 € *
152.1359	1 x		T tipo nuėmiklis, skirtas 152.1350	29,27 € *
152.1360	1 x		T tipo nuėmiklis, skirtas 152.1360	33,04 € *
152.1361	1 x		Reguliuojamas nuėmiklis, skirtas 152.1350	37,63 € *
152.1362	1 x		Nuimamos galinės galvutės nuėmiklis, skirtas 152.1350	29,27 € *
152.1363	1 x		Šešiakampis pirštas, skirtas 152.1350, 40 mm	15,09 € *
152.1364	1 x		Šešiakampis pirštas, skirtas 152.1350, 30 mm	11,34 € *
152.1365	1 x		Žalvarinis kūginis elementas, skirtas 152.1350	5,70 € *
152.1366	1 x		Žalvarinė įvorė, 14 x 40 mm	33,04 € *
152.1367	1 x		Žalvarinė įvorė, 12,5 x 40 mm	33,04 € *
152.1368	1 x		Žalvarinė įvorė, 12,5 x 20 mm	18,03 € *
152.1369	1 x		Įvorių nuėmiklis, I tipo	24,50 € *
152.1379	1 x		Inžektorių ištraukimo įvorė, skirta 152.1350	37,63 € *
152.1451	1 x		Įvorių nuėmiklis, U tipo	22,62 € *
152.1452	1 x		Žalvarinis kūginis elementas, 10 x 7 x 35 mm	15,09 € *
152.1453	1 x		Nerūdijančiojo plieno raktas, skirtas 152.1350	13,22 € *
152.1454	1 x		Kampinio inžektoriaus nuėmiklis, skirtas 152.1350	56,01 € *