

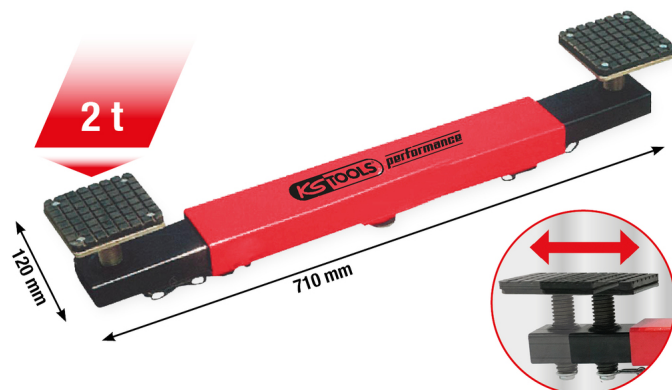

## performance Kereszttartó autóemelőhöz 2000 kg

Cikk-sz.: 160.1045  
EAN: 4042146982099  
Akción ár: 125,00 € \*



### Leírás



- autók emelésére az autóemelőhöz való rögzítéssel (tüskeátmérő: 30 mm)
- a következőkkel való használatra: 160.1060 és 160.1065
- fokozza az autóemelő és a felemelt jármű stabilitását
- csökkenti az alváz elhajlásának kockázatát
- a járművek felemelése a karosszéria aljánál történik, így egyidejűleg két keréken is karbantartás végezhető
- elől, hátul és oldalt rendkívüli stabilitást biztosít a felemelt jármű számára
- gumis védelem mindkét felfekvőfelületen
- kihúzható 700–925 mm-ig
- orsó a felfekvési magasság beállításához
- stabil acélszerkezet a maximális tartósság érdekében

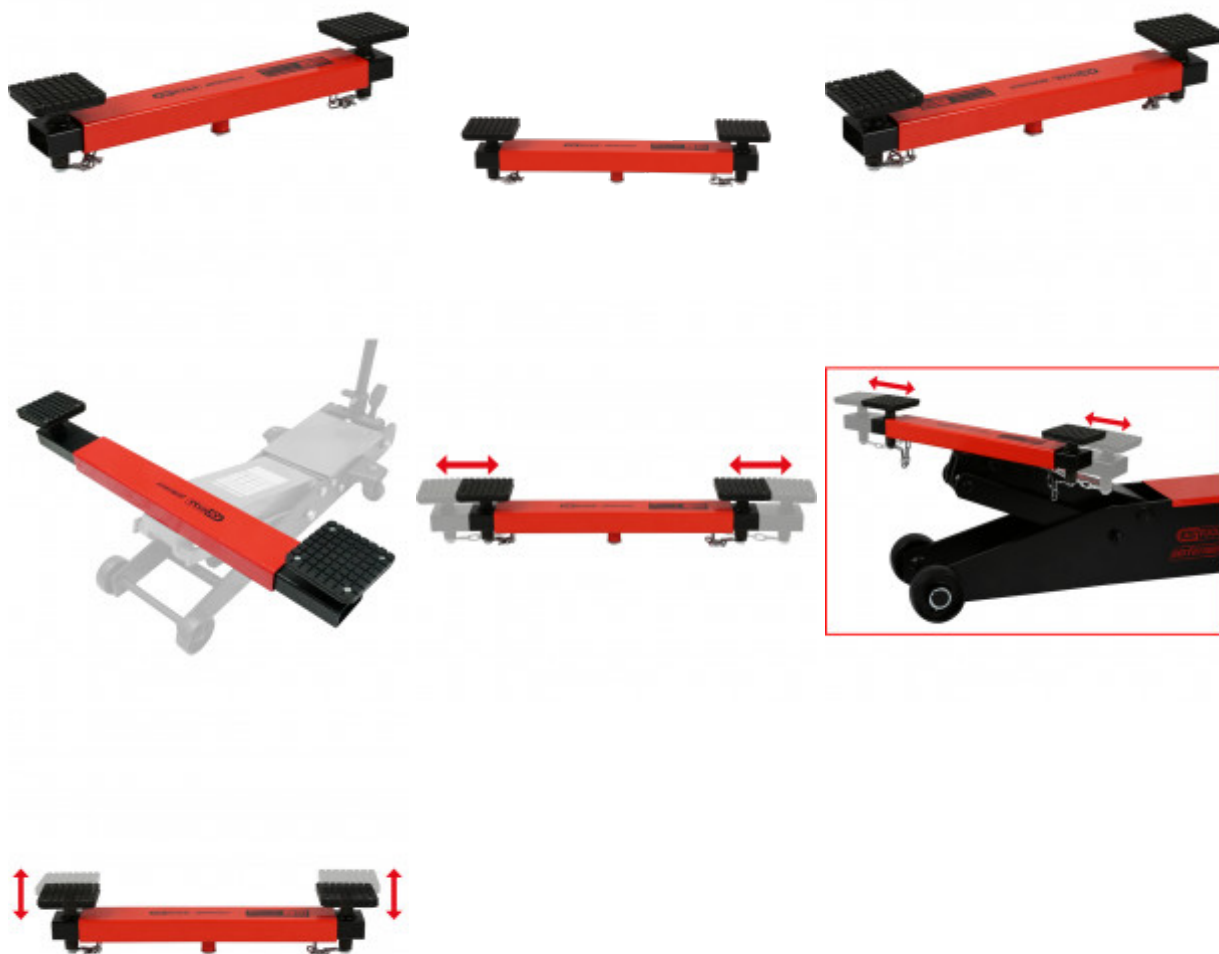

### Tulajdonságok

Beállítható tartomány mm:	700 - 925
Csomagolás hossza mm-ben:	725
Csomagolás magassága mm-ben:	140
Csomagolás szélessége mm-ben:	130
Súly g:	11500
csomagolás tartalma:	1
hossz mm:	710
magasság mm-ben:	130
max. teher t:	2,0
szélesség mm-ben:	120
teherbírás kg-ban:	2000



### Tartalék alkatrészek

Cikk-sz.	Mennyiség	Cikk	Ajánlott kiskereskedelmi ár: (Áfa nélkül)
160.1045-R001P	1 x	 Alaptest	276,02 € *
160.1045-R002P	8 x	 Csapszeg	4,08 € *
160.1045-R003P	2 x	 Gumitámasz	47,13 € *

160.1045-R004P	2 x		Befogótányér	87,52 € *
160.1045-R005P	2 x		Teleszkópkar	239,70 € *
160.1045-R006P	2 x		Alátétlemez	2,66 € *
160.1045-R007P	2 x		Csapszeg	4,08 € *
160.1045-R008P	2 x		Lánc	40,40 € *
160.1045-R009P	1 x		Alátétlemez	1,33 € *