

Комплект Г-образни ключове вътрешен шестостен със сферична глава, дълги, 10 части

Артикул № 151.5000

Номер според Европейската асоциация за номериране/кодиране/ на артикулите (EAN): 4042146790335
Специална Цена: 19,00 € *

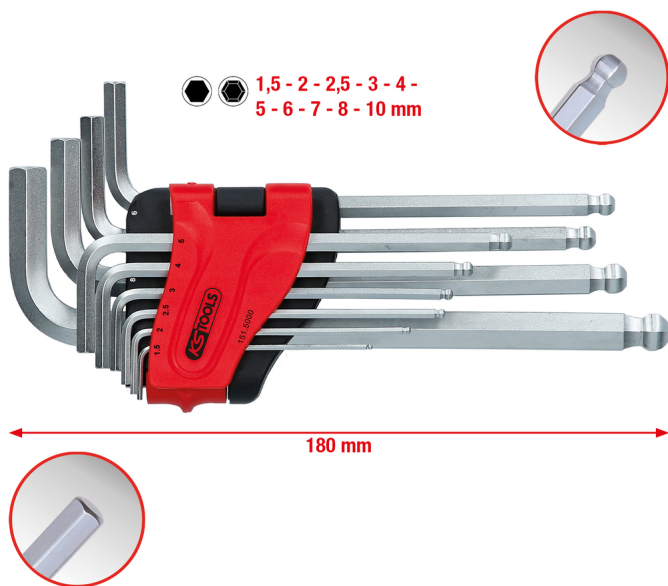

Описание











- дълга
- DIN ISO 2936
- със сферична глава в дългия край
- много подходящи за труднодостъпни винтове
- изцяло закалени
- с матово хромирано покритие
- специална инструментална стомана
- в стабилен съвваем държач

Свойства

Височина на опаковката mm:	30
Дължина на опаковката mm:	249
Материал 1:	Фина хром-ванадиева стомана, матово сатенирано хромирано покритие
Норма:	DIN ISO 2936
Профил 1:	Вътрешен шестостен със сферична глава
Профил 2:	метричен
Съдържание на опаковката:	1
Тегло в g:	397
Функции – атрибут 1:	изцяло закален
Функции – атрибут 2:	за трудно достъпни винтове
Части в комплекта:	10
Широчина на опаковката mm:	116



Състои се от

Артикул №	Брой	Артикул	Препоръчителна цена на дребно: (без ДДС.)
151.21015	1 x	 Ключ Г-образен вътрешен шестостен със сферична глава, дълъг, 1,5 mm	1,67 € *
151.2102	1 x	 Ключ Г-образен вътрешен шестостен със сферична глава, дълъг, 2 mm	1,50 € *
151.21025	1 x	 Ключ Г-образен вътрешен шестостен със сферична глава, дълъг, 2,5 mm	1,27 € *
151.2103	1 x	 Ключ Г-образен вътрешен шестостен със сферична глава, дълъг, 3 mm	1,50 € *
151.2104	1 x	 Ключ Г-образен вътрешен шестостен със сферична глава, дълъг, 4 mm	1,95 € *
151.2105	1 x	 Ключ Г-образен вътрешен шестостен със сферична глава, дълъг, 5 mm	2,36 € *
151.2106	1 x	 Ключ Г-образен вътрешен шестостен със сферична глава, дълъг, 6 mm	2,67 € *
151.2107	1 x	 Ключ Г-образен вътрешен шестостен със сферична глава, дълъг, 7 mm	3,20 € *
151.2108	1 x	 Ключ Г-образен вътрешен шестостен със сферична глава, дълъг, 8 mm	3,91 € *
151.2110	1 x	 Ключ Г-образен вътрешен шестостен със сферична глава, дълъг, 10 mm	5,12 € *