

## Universal - Motoreinstell-Werkzeug-Satz, 20-tlg

Artikel-Nr.: 400.0150  
EAN: 4042146424933  
Aktionspreis: 212,00 € \*



### Beschreibung

- für die professionelle Motor-Instandsetzung
- zum Blockieren der Kurbelwelle oder Nockenwellen
- zum Wechseln des Zahnriemens
- auch zum Blockieren von Twin-Cam Doppel-Nockenwellen
- sehr hohe Passgenauigkeit
- in stabilem Stahlblechkoffer







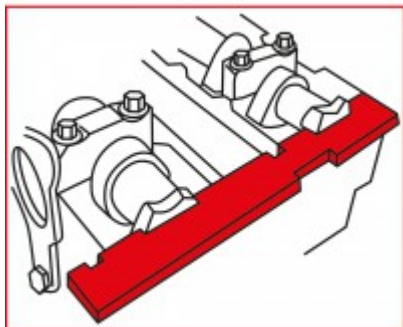



**Anwendungsgebiete / für:** universal verwendbar bei vielen Fahrzeugen, insbesondere **Audi, Citroën, Ford, Honda, Land Rover, Mazda, MG, Peugeot, Rover, Opel** mit Benzin und Dieselmotoren mit Einzel- oder Doppelnockenwellen





### Eigenschaften

<b>Anwendungsbereich:</b>	Universal
<b>Gewicht [g]:</b>	1377
<b>Motorcode Audi:</b>	AFB, AKE, AKF, AKN, AYM, BAU, BCZ, BDG, BDH, BFC
<b>Motorcode Chrysler:</b>	EDJ
<b>Motorcode Ford:</b>	ALDA, AZBA, AZBC, AZWA, BHPA, BOA, BOB, BRC, BRG, BRT, B4A, B4T, C9DC, EDBB, EDBD, EDDB, EDDC, EDDD, EDDF, EYDB, EYDC, EYDF, EYDG, EYDI, EYDJ, EYDL, EYPA, EYPC, E5FA, E5FC, E5SA, E5SB, FFBA, FFDA, FFWA, FXFA, G6DA, G6DB, G6DC, G6DD, G6DE, G6DF, G6DG, HCPA
<b>Motorcode Honda:</b>	20T2N, 20T2R
<b>Motorcode LDV:</b>	4EB, 4HB
<b>Motorcode PSA:</b>	C1A, HAZ (TU1CP), HFV (TU1A), HFX (TU1A), HFX (TU1JP), H1A, KDY (TU3FM), KFT (TU3A), KFU (ET3J4), KFV (TU3A), KFV (TU3JP), KFW (TU3A), KFX (TU3JP), K1F, K1G, K2A, K2B, K2D, K3A, K9A (TUD3), K9Y (TUD3Y), M4A, NFR (TU5JP4B), NFS (TU5JP4S), NFU (TU5JP4), NFZ
<b>Motorcode Rover:</b>	XUD 7TE, 20 T2N
<b>Motorcode Volkswagen:</b>	AAF, ACU, AET, AFB, AGX, AHD, AKN, ANJ, APA, APL, AVR, AVT, BAU, BBE, BBF, BDG, BDH
<b>Teile im Satz:</b>	20
<b>Verpackungsbreite mm:</b>	185
<b>Verpackungshöhe mm:</b>	48
<b>Verpackungsinhalt:</b>	1
<b>Verpackungslänge mm:</b>	410



### Bestehend aus

Artikel-Nr.	Anzahl		Artikel	Listenpreis (exkl. MwSt.)
400.0151	1 x		Nockenwellen-Blockierwerkzeug, 60 x 32 x 14 mm	Info: Artikel nicht bestellbar
400.0152	1 x		Nockenwellen-Blockierwerkzeug, 70 mm	Info: Artikel nicht bestellbar
400.0153	1 x		Vierkant-Spannrollenschlüssel 8,0 mm	Info: Artikel nicht bestellbar
400.0154	1 x		Nockenwellen-Einstelllineal, 200 mm	Info: Artikel nicht bestellbar
400.0155	1 x		Kurbelwellen-Arretierdorn Ø 5 mm	Info: Artikel nicht bestellbar
400.0156	1 x		Kurbelwellen-Arretierdorn Ø 6,0 mm	Info: Artikel nicht bestellbar
400.0157	1 x		Schwungrad-Arretierstift Ø 10,0 mm, kurz (2)	6,00 € *
400.0158	1 x		Kurbelwellen-Fixierdorn (2) Ø 8,5 mm	Info: Artikel nicht bestellbar
400.0159	1 x		Kurbelwelle-Arretierdorn	Info: Artikel nicht bestellbar
400.0160	1 x		Nockenwellen-Einstelllehre (2), 38 x 44 mm	Info: Artikel nicht bestellbar
400.0161	1 x		Kurbelwellen-OT-Fixierdorn, 102 mm	Info: Artikel nicht bestellbar

400.0162	1 x		Nockenwellen-Blockiervorrichtung für Opel / Saab, blau	Info: Artikel nicht bestellbar
400.0163	1 x		Nockenwellen-Blockiervorrichtung für GM / Opel, gold	Info: Artikel nicht bestellbar
400.0164	1 x		Arretierdorn Ø 6,6 mm (2)	Info: Artikel nicht bestellbar
400.0165	2 x		Nockenwellen-Fixierdorn 5,0 mm	Info: Artikel nicht bestellbar